

# Elmatic SmartGSM-alarm

## Dansk manual



# Indholdsfortegnelse

<b>INDHOLDSFORTEGNELSE</b> .....	<b>1</b>
<b>OPSÆTNINGS TRIN</b> .....	<b>3</b>
<b>OVERSIGT OVER ALARMEN</b> .....	<b>6</b>
<b>TRIN 1: MONTERING AF GSM-SIM-KORT</b> .....	<b>7</b>
<b>TRIN 2: OPSTART AF ALARMSYSTEMET</b> .....	<b>8</b>
<b>MENUSYSTEMER</b> .....	<b>8</b>
<b>TRIN 3: SÅDAN KOMMER DU IND I PROGRAMMERINGSMENUEN</b> .....	<b>9</b>
<b>TRIN 4: INDSTILLING AF TID OG DATO</b> .....	<b>9</b>
<b>TRIN 5: TILFØJELSE AF TRÅDLØSE ENHEDER - SENSORER MV.</b> .....	<b>10</b>
<b>ZONETYPER</b> .....	<b>10</b>
<b>BEVÆGELSESENSOR (IR-29 OG IRP-29)</b> .....	<b>11</b>
<b>DØR-/VINDUESKONTAKT (DC-16)</b> .....	<b>12</b>
<b>RØGALARM/RØGSENSOR (SD-9)</b> .....	<b>14</b>
<b>EKSTERNT TASTATUR (KP-15 OG KP-23)</b> .....	<b>15</b>
<b>EKSTERNT TASTATUR MED BRIKLÆSER (KPT-23)</b> .....	<b>18</b>
<b>FJERNBETJENING RC-16</b> .....	<b>21</b>
<b>NATKNAP (NS-8)</b> .....	<b>22</b>
<b>PANIKKNAP (PB-8)</b> .....	<b>23</b>
<b>EKSTERN SIRENE MED BLINK (BX-15)</b> .....	<b>29</b>
<b>EKSTERN SIRENE TIL MONTERING I 230 V UDTAG (SRAC-23B)</b> .....	<b>32</b>
<b>TÆND-/SLUKMODUL (PSS-23)</b> .....	<b>33</b>
<b>TEMPERATURENSOR (TS-9)</b> .....	<b>34</b>
<b>TRIN 6: OPSÆTNING AF TELEFONDEL</b> .....	<b>35</b>
<b>TRIN 7: GENEREL OPSÆTNING</b> .....	<b>36</b>

<b>OPSÆTNING I GEN. INDSTILLINGER-MENUEN.....</b>	<b>36</b>
<b>SMS-KODEORD.....</b>	<b>38</b>
<b>NULSTILLING AF GSM.....</b>	<b>38</b>
<b><u>TRIN 8: TEST AF SENSORER OG ALARMSYSTEM.....</u></b>	<b><u>39</u></b>
<b>GSM-SIGNAL.....</b>	<b>39</b>
<b><u>TRIN 9 DAGLIG BRUG AF ALARMEN.....</u></b>	<b><u>40</u></b>
<b><u>TRIN 10 - SMARTPHONE-APP.....</u></b>	<b><u>42</u></b>
<b>VIGTIGT : ANDROID OG IPHONE.....</b>	<b>42</b>
<b>OVERSICHT OVER APPEN.....</b>	<b>43</b>
<b>FEJLSITUATIONER.....</b>	<b>47</b>
<b><u>UDVIDELSE AF SYSTEMET.....</u></b>	<b><u>47</u></b>
<b><u>EGNE NOTATER I FORBINDELSE MED INSTALLATION AF ALARMSYSTEMET.....</u></b>	<b><u>47</u></b>

## Introduktion

Tillykke med dit nye EIMatic SmartGSM-alarmsystem.

I denne manual kan du læse, hvordan systemet placeres, indstilles og anvendes.

Sidst i manualen kan du finde eksempler på typiske problemer og fejlsituationer.

For mere information om EIMatic SmartGSM alarmer se [www.EIMaticAlarm.dk](http://www.EIMaticAlarm.dk).

På [www.EIMaticAlarm.dk](http://www.EIMaticAlarm.dk) kan du også se videoer omkring funktioner og opsætning af EIMatic SmartGSM.

## Opsætnings trin

For at sætte din EIMatic SmartGSM op og sikre at du får bedst udnytte af alarmer er denne manual delt op i følgende trin :

1. Isætning af SIM kort
2. Opstart af alarmer
3. Kom ind i programmeringsmenuen
4. Indstilling af alarmens ur.
5. Sammenkodning af de trådløse enheder
6. Opsætning af telefondek, hvem skal have besked når alarmer går i gang mm.
7. Generel opsætning af brugere, samt alarmindstillinger.
8. Test af alarmsystemet.
9. Daglig brug, hvordan bruger du alarmer i dagligdagen.
10. Smartphone APP, opsætning af APP og brug af APP.

God fornøjelse.

<b>OBS</b> Producenten eller forhandleren kan ikke stilles til ansvar for fejl forårsaget af ukorrekt brug af alarmsystemet eller for skader og/eller tab i forbindelse med indbrud og tyveri.
--

## Placering af de enkelte enheder

Placeringen af de enkelte enheder er vigtig for at få fuld udnyttelse af alarmsystemet. Nedenfor kan du læse, hvordan du placerer enhederne optimalt.

### GSM-kontrolpanel

Der er flere mulige placeringer af kontrolpanelet.

1. Panelet installeres i et skab eller lignende, så det er skjult for en eventuel tyv. Samtidig slås den indbyggede sirene fra, og en ekstern sirene sluttet til systemet.
2. Panelet monteres ved den mest benyttede indgangsdør og kan på den måde bruges til at slå alarmen til og fra i det daglige. I så fald anbefales det, at kontrolpanelet overvåges af en sensor, som evt. kan indstilles til at være indgangssensor.
3. Panelet monteres midt i boligen, hvorfra den indbyggede sirene kan høres alle steder. Den daglige betjening foregår ved hjælp af eksternt tastatur, brikstatur, fjernbetjening eller smartphone-betjening.

### Bevægelsessensorer

Det anbefales at placere bevægelsessensorer i gangarealer, stuer, køkken-alrum samt i rum, hvor der er ting af stor værdi.

Ofte er det en god idé at placere sensoren i hjørne i ca. to meters højde, så den dækker så stort et areal som muligt. Lad ikke sensoren pege ud ad et vindue eller mod radiator eller brændeovn.

Vær opmærksom på, at alarmen om natten kan tilkobles **SKAL-sikring** (deltilkobling). I så fald kan du deaktivere nogle af bevægelsessensorerne, så du kan bevæge dig frit i f.eks. soveværelse, badeværelse og gang.

### Dør-/vindueskontakt

Dør-/vindueskontakterne kan benyttes til **SKAL-sikring** og monteres på yderdøre og evt. terrassedøre og vinduer. Montér selve magneten på døren eller vinduet og senderen overfor på karmen. Typisk er dør-/vindueskontakter aktive både i **FULD-sikring** og **SKAL-sikring**.

Dør-/vindueskontakter benyttes normalt ikke på indvendige døre.

### Røgalarmer

Røgalarmer bør placeres i store og centrale rum som stue, bryggers og gang for at kunne opdage eventuel røgudvikling på et så tidligt tidspunkt som muligt. Montér røgalarmen mindst 60 cm fra væggen. Ved røgudvikling vil både røgalarmerne, kontrolpanelet samt eventuelle eksterne sirener give alarm. Desuden vil kontrolpanelet ringe op og sende SMS'er – uanset om alarmsystemet er tilkoblet eller ej.

### Eksternt tastatur – med eller uden brik læser

Et eksternt tastatur monteres inde eller ude ved den eller de indgange, som benyttes mest i hverdagen.

Det almindelige tastatur betjenes ved hjælp af en PIN-kode. Tastaturet med brik læser kan desuden betjenes ved at holde en brik op foran magnetlæseren, hvorefter alarmen slår til eller fra.

Begge tastaturer er vejrbestandige.

### **Fjernbetjening**

En fjernbetjening kan du tage med dig overalt. Et tryk på fjernbetjeningen, og alarmen kobles til eller fra.

Fjernbetjeningen kan også bruges som panikknop/tilkaldealarm.

### **Natknop**

En natknop gør det let at tilkoble alarmen i SKAL-sikring (deltilkobling). I SKAL-sikring er nogle af sensorerne deaktiveret, så du f.eks. kan bevæge dig frit mellem soveværelse, badeværelse og gang. Natknappen kan du have liggende på dit sengebord, så du kan slå alarmen til som det sidste om aftenen og fra som det første om morgenen.

Bemærk, at natknappen ikke kan bruges til at slå alarmen fra, når den er i FULD-sikring. Dermed kan en indbrudstyv, som finder natknappen, ikke frakoble alarmen.

### **Ekstern sirene – med eller uden blink**

En ekstern sirene monteres inde eller ude, hvor den skaber opmærksomhed på indbruddet og stresser tyven.

En ekstern sirene bekræfter med lys og evt. lyd når den bliver til- eller frakoblet. Denne funktion kan dog deaktiveres.

### **Tænd-/slukmodul**

Tænd-/slukmodulet sættes i en almindelig stikkontakt og tilsluttes et 230 V-apparat som f.eks. lys eller el-varme. Tænd-/slukmodulet kan styres ved hjælp af smartphone eller via en temperatursensor.

Tænd/Sluk modulet kan styres vha. Intelligent Hjem funktion, der styres vha. APPen. Dermed kan de tænde/slukke baseret på tid, alarm-tilstand, temperatur eller manuelt.

### **Temperatursensor**

Temperatursensoren kan kombineres med et almindeligt tænd-/slukmodul. Når temperaturen når over eller under et bestemt niveau, vil sensoren give besked om at tænde eller slukke for det tilsluttede 230 V-apparat (typisk el-varme eller ventilator).

Derudover er det muligt at få en SMS besked når en temperatur kommer over eller under et niveau.

## Oversigt over alarmen

1. Skærm, LCD-display.
2. Grøn LED-indikator - Indikatoren lyser grønt, når kontrolpanelet er tilsluttet 230 V via strømforsyningen.
3. Gul LED fejlstatus-indikator, Lyser gult, hvis der opstår en fejl. Hvis indikatoren lyser: Læs afsnittet om fejlsituationer. Indikatoren slukker, når alle fejl er udbedret.
4. ▲-tast: Brug denne tast til at flytte cursoren på skærmen op gennem valgmulighederne.
5. ▼-tast: Brug denne tast til at flytte cursoren på skærmen ned igennem valgmulighederne.
6. ↶-tast: Denne tast benyttes til at slette en indtastet værdi, annullere et valg eller gå et skærmbillede tilbage.
7. OK-tast: Benyttes til at vælge en indstilling.
8. Alfanumerisk tastatur.
9. **FULD**-sikring: Med et tryk på denne knap tilkobles alarmsystemet i FULD-sikring.
10. **SKAL**-sikring: Med et tryk på denne knap tilkobles alarmsystemet i SKAL-sikring.
11. **Frakobling**: Efter 4-cifret brugerkode og et tryk på denne knap frakobles alarmsystemet og er dermed ikke aktivt.
12. Højtaler.
13. Mikrofon.

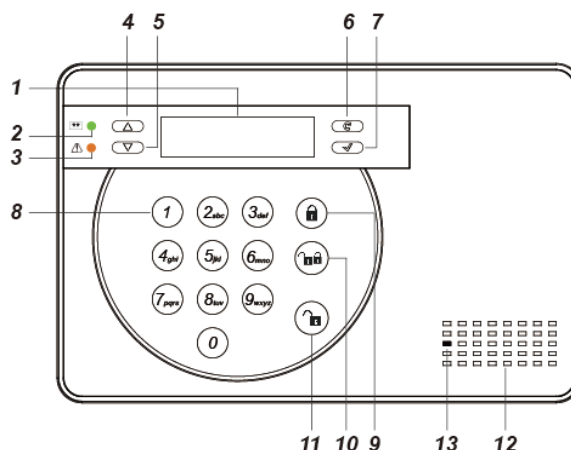

### Bagside af kontrolpanel

14. Huller til monteringsbeslag og sabotagefjeder.
15. GSM SIM-kortsokkel til SIM-kort.
16. DC-stik til strømforsyning.
17. Batteriknap.
18. GSM SIM-kortsokkel til SIM-kort
19. GSM-lysdiode, skal blinke ca. 1 gang i sekundet.
20. Monteringsbeslag, skal monteres på væggen, hvor kontrolpanelet skal sidde.

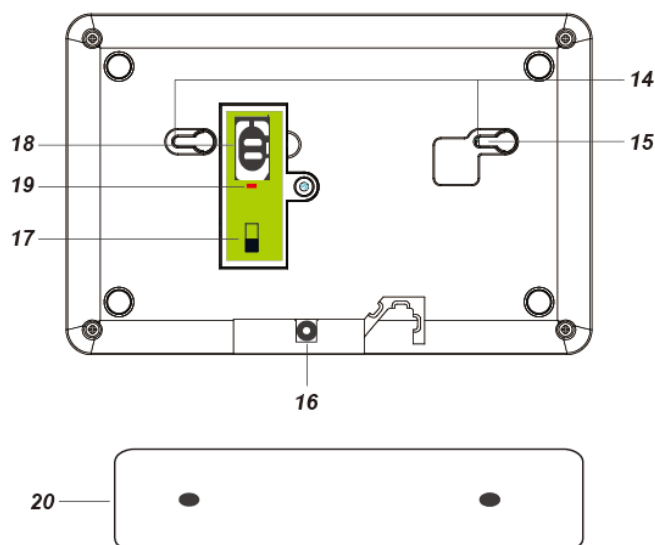

## Trin 1: Montering af GSM-SIM-kort.

Kontrolpanelet har indbygget GSM-modul, så alarmeren kan ringe op over GSM-netværket (mobilnettet) og afspille en besked eller sende en sms til de indkodede telefonnumre.

Desuden kan alarmeren styres og sættes op vha. en gratis alarm-app. Læs mere om dette i afsnittet om alarm-app'en (side 42).

### VIGTIGT

Ethvert SIM-kort er fra fabrikken indstillet til at kræve en SIM-pinkode, når det installeres. Før du sætter SIM-kortet i alarmeren, skal du sætte det i en mobiltelefon og indstille kortet til **ikke** at kræve SIM-pinkode. Først når dette er gjort, må du sætte kortet i alarmeren.

Der må **ikke** være strøm på kontrolpanelet, når SIM-kortet tages ud eller sættes ind!

Backupbatteriet skal også være helt tomt for strøm, og den eksterne strømforsyning må ikke være forbundet til lysnettet.

Hvis backupbatteriet er ladet helt op, kan du evt. tage alle skruer ud af bagpanelet og slukke for batteriet.

Først når der **ikke** står noget i LCD-displayet, er det sikkert at indsætte SIM-kortet.

### Sådan indsætter du SIM-kortet i kontrolpanelet:

1. Åbn SIM-kortsoklen ved at skubbe den mod 'OPEN'-mærket på soklen.
2. Indsæt SIM-kortet i holderen og luk SIM-kortsoklen ved at skubbe oversiden af soklen mod 'LOCK'-mærket på soklen.



## Trin 2: Opstart af alarmsystemet

Find et godt sted at montere kontrolpanelet (se afsnittet "Placering af de enkelte enheder" se side 4).

Indsæt SIM-kortet i SIM-kortsoklen som beskrevet på foregående side.

Forbind strømforsyningen til en stikkontakt og forbind DC-stikket til kontrolpanelet.

Kontrolpanelet vil nu vise:

		F	r	a	k	o	b	l	e	t				
		0	0	:	0	1		0	1		J	a	n	

Kontrolpanelet er frakoblet og klar til at blive konfigureret.

### **Menusystemer**

Alarmen har et todelt menu system; brugermenuen og programmeringsmenuen.

**Brugermenuen** kommer du ind i ved hjælp af brugerkoder (standard **1234**).

I brugermenuen kan du til- og frakoble alarmen, se alarmlog, lave gå test (test af sensorer) samt se GSM-signalstyrker.

**Programmeringsmenuen** kommer du ind i fra brugermenuen ved hjælp af masterkoden (standard **1111**).

I programmeringsmenuen laves alle indstillinger og sammenkodning af de trådløse enheder.

#### **Smartphone-app**

Som en tredje mulighed kan visse af alarmens funktioner betjenes med smartphone ved hjælp af den gratis smartphone-app.

App'en hedder *El Matic GSM* og downloades fra Google Play eller App Store. Søg efter Elmatic i Google Play eller App Store.

Læs mere om smartphone-app'en og dens funktioner på side 42 .

## Trin 3: Sådan kommer du ind i programmeringsmenuen

For at komme ind i programmeringsmenuen, hvor bl.a. uret indstilles, skal alarmen være frakoblet.

Sådan kommer du ind i programmeringsmenuen:

1. Indtast en af brugerkoderne (standard brugerkode er **1234**). Tryk herefter på OK-knappen.

Du er nu inde i brugermenuen, og displayet viser følgende skærm:

	F	e	j	i	m	e	d	d	e	e	i	s	e	r
	S	y	s	t	e	m	l	o	g					

2. Tryk på ▼ til du kommer til Program Menu. Tryk 'OK'.

	I	n	d	a	s	t		m	a	s	t	e	r	-
			k	o	d	e		.	.	.	.			

3. Indtast nu Master PIN-kode ('1111' – standard Master PIN-kode). Tryk på 'OK'.

Du er nu inde i programmeringsmenuen, og displayet viser følgende skærm:

	G	å		T	e	s	t							
	T	e	.		I	n	d	s	t	i				

4. Brug piletasterne ▲ og ▼ til at bladre i menuen.

## Trin 4: Indstilling af tid og dato

1. Gå ind i programmeringsmenuen
2. Brug piletasten, til du kommer til '**Gen. Indstill**'. Tryk 'OK'.
3. Vælg '**Tid**' og tryk 'OK'.
4. Brug pilene ▲ og ▼ til at vælge timer. Tryk 'OK'. Vælg minutter på samme måde. Tryk 'OK'.
5. Vælg '**Dato**' og tryk 'OK'.
6. Indstil datoen på samme måde som tiden.

## Trin 5: Tilføjelse af trådløse enheder - sensorer mv.

Nu skal kontrolpanelet kodes sammen med alle de trådløse enheder som sensorer, sirener, eksterne tastaturer og fjernbetjeninger.

Start med at samle alle sensorer, tastaturer og fjernbetjeninger og læg dem tæt ved kontrolpanelet.

### Zonetyper

Under sammenkodningen skal du vælge, hvilken zonetype de forskellige sensorer skal tilhøre. Zonetypen afgør, hvornår de enkelte sensorer skal være aktive.

Alarmsystemet har tre zoner: Indbrud (FULD-sikring), Deltilkobling (SKAL-sikring) og Indgang (forsinkelse).

I skemaet nedenfor kan du se, hvordan de forskellige zoner fungerer.

Zonenavn	Sensortype	Sensor-funktion
Indbrud (FULD-sikring)	Typisk dør-/vindueskontakter samt bevægelsessensorer i kælder, stuer og køkken-alrum.	Sensorene er altid aktive, når alarmeren er koblet til (både i <b>FULD-sikring</b> og <b>SKAL-sikring</b> ).
Deltilkobling (SKAL-sikring)	Typisk bevægelsessensorer i soveværelser, gangarealer og lignende steder, hvor man vil kunne færdes om natten.	Sensorene er <b>ikke</b> aktive, når alarmeren er i SKAL-sikring. Samme sensorer vil være aktive, når alarmeren er i FULD-sikring.
Indgang	Sensorer ved indgange, typisk en dør-/vindueskontakt samt en bevægelsessensor.	Sensorene har forsinkelse på 10-70 sek., når de bliver aktiveret, så man kan nå at frakoble alarmeren på et indendørs tastatur.

### Installationseksempler

#### Eks. 1:

Dørkontakt på bryggersdør, bevægelsessensor i bryggers og stue. Indgangstid sat til 30 sekunder.

1. Dørkontakt sat til 'Indgang'.
2. Bevægelsessensor i bryggers sat til 'Indgang'.
3. Bevægelsessensor i stue sat til 'Indbrud'.

Når alarmeren er tilkoblet og bryggersdøren åbnes, bipper kontrolpanelet for at advare om, at alarmeren vil starte, hvis den ikke frakobles inden for 30 sekunder. Går man ind i stuen, vil alarmeren starte med det samme.

#### Eks. 2:

Bevægelsessensorer i stue, gang, soveværelse og kælder.

1. Bevægelsessensorer i stue og kælder sat til indbrud/FULD-sikring.
2. Bevægelsessensor i gang og soveværelse sat til deltilkobling/SKAL-sikring.

Om natten kan der være bevægelse i gang og soveværelse, uden at alarmeren startes. Om dagen, når alarmeren er i FULD-sikring, vil bevægelse i stue, gang, soveværelse eller kælder starte alarmeren med det samme.

## Bevægelsessensor (IR-29 og IRP-29)

En korrekt installeret og tilkoblet sensor vil i det øjeblik, den bliver aktiveret, sende besked til systemet om at noget er galt, og alarmen vil gå i gang.

### Oversigt over sensorerne

1. Testknap/LED-indikator
2. Batteriflap
3. Supervisionsjumper
4. Følsomhedsjumper
5. Sabotagekontakt

Jumper til:



Jumper fra:



Når supervisionsjumperen er slået til, sender kontrolpanelet med jævne mellemrum kontrolsignal ud til sensoren for at tjekke, om den er i orden.

Når følsomhedsjumperen er slået fra, er sensorens følsomhed normal. Når jumperen er slået til, er følsomheden høj.

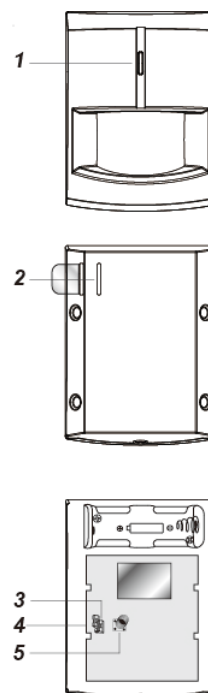

**OBS** En jumper er en lille 'kontakt' på printpladen, som kan bruges til at slå forskellige funktioner i sensoren til eller fra.

### Sammenkodning af sensor og kontrolpanel

1. Fjern batteriflappen fra sensoren.
2. Gå ind i kontrolpanelets programmeringsmenu (se side 9), vælg '**Enhed +/-**', derefter '**Tilføj Enhed**'.
3. Tryk på testknappen på sensoren (se illustrationen ovenfor).

Kontrolpanelet vil nu bekræfte, er det har modtaget signal fra en ny sensor, og displayet vil vise:

**'Enhed fundet. Bevægel.Sensor'**. Tryk 'OK' for at bekræfte.

4. Displayet vil nu vise en oversigt over de ledige zoner. Vælg en ledig zone og tryk 'OK'.
5. Vælg en zonetype (Indbrud, Deltilkoblet eller Indgangszone – se side 10-11) og tryk 'OK'.
6. Skriv et navn for sensoren f.eks. 'Stue' og tryk derefter 'OK'.

Kontrolpanelet vil nu vise information om sensoren '**Installeret OK. IR Stue B**'. Tryk 'OK'.

IR = PIR-sensor (bevægelsessensor)

Stue = navnet på sensoren

B = den valgte zonetype (her: 'indbrud')

7. Tryk 'OK' for at bekræfte sammenkodningen, eller tryk for at vælge om.

## Dør-/vindueskontakt (DC-16)

Dør-/vindueskontakten består af to dele, som monteres på udgangsdøre eller vinduer. Kontakten reagerer, hvis en dør eller et vindue bliver åbnet mens alarmen er koblet til, eller hvis en dør eller et vindue står åbent, når alarmen tilkobles.

### Oversigt over sensoren (sender)

1. LED-indikator
2. Testknap
3. Supervisionsjumper (JP2)
4. Batteri
5. Skruerhul
6. Monteringspunkter
7. Sabotagekontakt
8. Hul til batteriflappen
9. Riller (skal vende mod magneten)

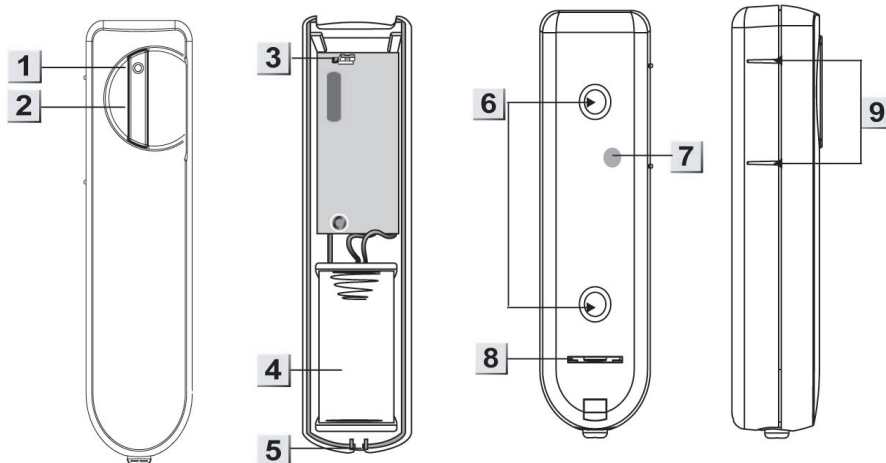

Jumper til:



Jumper fra:



Når supervisionsjumperen er slået til, vil kontrolpanelet med jævne mellemrum kontrolsignal ud til sensoren for at tjekke, om den er i orden.

### Oversigt over sensoren (magnet)

10. Magnet
11. Monteringshuller
12. Afstandsholder

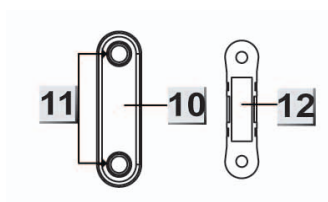

### Batteri

Dør-/vindueskontakten benytter 1 x ½ AA 3,6 V litiumbatteri.

### Montering

Magnet-delen monteres direkte på døren eller vinduet. Der medfølger dobbeltklæbende tape, men der anbefales at skrue enhederne fast, fordi limen på tapen kan slippe pga. temperatur ændringer. Senderen åbnes og monteres på karmen overfor. Bemærk, at magneten altid skal monteres ud for de to riller på siden af senderen, dvs. at senderen enten skal sidde til højre for eller foran magneten.

Der må højst være 1 cm mellem magneten og rillerne på senderen.

### Sammenkodning af dør-/vindueskontakt og kontrolpanel

1. Fjern batteriflappen fra senderen.
2. Gå ind i kontrolpanelets programmeringsmenu (se side 9), vælg '**Enhed +/-**', derefter '**Tilføj enhed**'
3. Tryk på dør-/vindueskontaktens testknap.  
Kontrolpanelet vil nu bekræfte på displayet, at det har modtaget signal fra en ny sensor: '**Enhed fundet. Dørkontakt**'. Tryk 'OK' for at bekræfte.
4. Displayet vil efter kort tid vise en liste over de ledige zoner. Vælg en zone og tryk 'OK'.
5. Vælg en zonetype (Indbrud, Deltilkoblet eller Indgangszone – se side 10-11). Tryk 'OK'.
6. Skriv et navn for sensoren, f.eks. 'bagdør', og tryk derefter 'OK'. For at fortryde  
Kontrolpanelet vil nu vise information om sensoren '**Installeret ok. DC Bagdør E**'.  
DC = dørkontakt  
Bagdør = navnet på sensoren  
E = den valgte zonetype (her: 'indgang')
7. Tryk OK for at bekræfte sammenkodningen, eller tryk  for at fortryde.

Dør-/vindueskontakten er nu sammenkodet med kontrolpanelet og du har nu mulighed for at tilføje endnu en enhed – eller afslutte ved at trykke på returknappen .

## Røgalarm/røgsensor (SD-9)

Røgalarmen fungerer både som røgsensor til alarmsystemet samt som lokal røgalarm. Ved registrering af røg vil både røgalarmen selv og resten af alarmsystemet blive aktiveret.

### Oversigt over røgalarmen

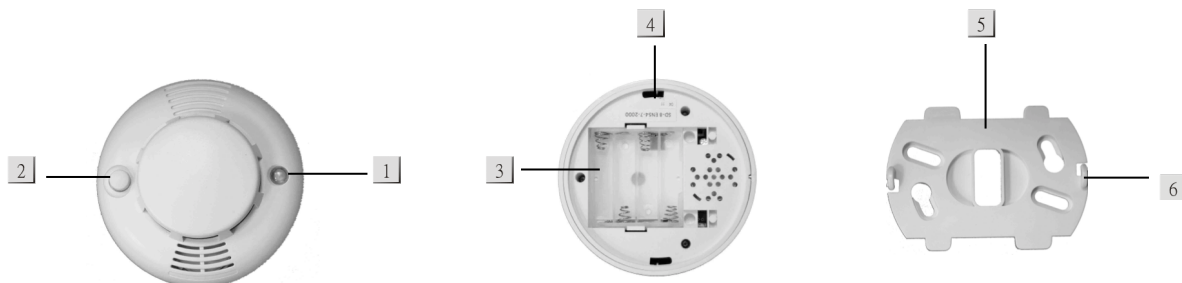

1. Lysdiode.  
Ved lavt batteriniveau blinker dioden hvert 30. sekund.  
Ved registrering af røg sendes et signal til kontrolpanelet, og lysdioden vil blinke.
2. Testknap – benyttes til sammenkodning, test og til at slukke for alarmen, når den er gået i gang.
3. Batterirum. Røgsensoren benytter 3 stk. AA-batterier.
4. Monteringshul
5. Monteringsbeslag
6. Krog

### Sammenkodning med kontrolpanel og montering

1. Indsæt 3 AA-batterier i batterirummet. Nu vil røgalarmen give 2 *bip* fra sig, og lysdioden vil blinke.
2. Efter 3 minutter vil røgalarmen give endnu et *bip* fra sig. Det betyder, at alarmen måler indholdet af røg i lokalet som referenceværdi. Processen vil blive gentaget hvert andet minut, indtil alarmen afspiller en kort melodi, og lysdioden slukker. Så er røgalarmen klar til montering.
3. Gå ind i kontrolpanelets programmeringsmenu (se side 9), vælg '**Enhed +/-**', derefter '**Tilføj Enhed**'.
4. Tryk på røgalarmens testknap. Lysdioden vil nu være tændt i 2 sekunder, og røgalarmen giver to bip. Når kontrolpanelet har fået signal fra sensoren, viser det '**Enhed fundet. Røgsensor**'. Tryk 'OK'.
5. Displayet vil efter kort tid vise en liste over ledige zoner. Vælg en zone og tryk 'OK'.
6. Skriv nu et navn til fjernbetjeningen, f.eks. 'Stue' og tryk derefter 'OK'.
7. Kontrolpanelet vil nu vise information om sensoren: 'Installeret ok. SD Stue'.  
'RC' = fjernbetjening  
'Stue' = navnet på fjernbetjeningen
8. Tryk OK for at bekræfte sammenkodningen, eller tryk ↶ for at fortryde.
9. Monter monteringsbeslaget der, hvor røgalarmen skal sidde – i loftet mindst 60 cm fra væggen. Herefter klikkes røgalarmen nemt fast på beslaget.

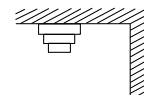

Mindst 60 cm  
fra væggen





## Eksternt tastatur (KP-15 og KP-23)

Tastaturet benyttes oftest til at til- og frakoble alarmsystemet. Dette gøres ved at indtaste en af de brugerkoder, du har aktiveret i kontrolpanelet, og derefter trykke på en af de tre til- og frakoblingsknapper (5, 6 eller 8 på illustrationen nedenfor).

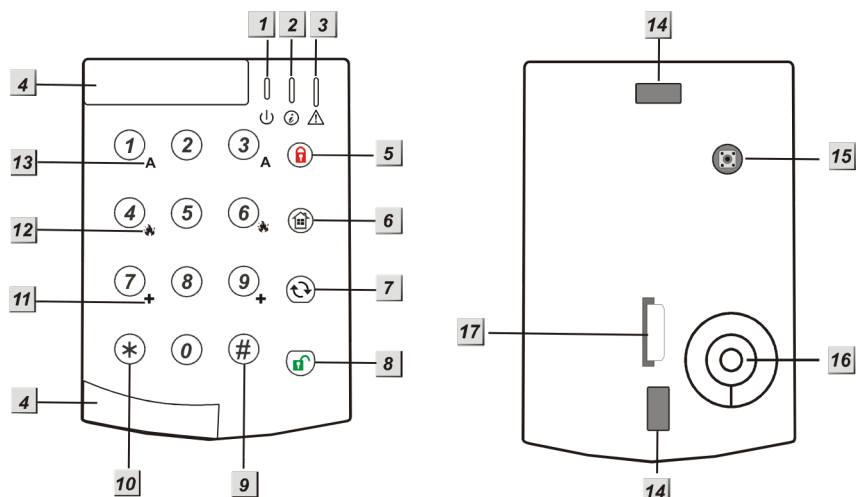
KP-15 er vejrbestandige og kan derfor monteres udendørs. Funktionen på de to tastatur er ens.





### KP-15:



1. Grøn aktivindikator
2. Rød signalindikator
3. Orange fejlindikator
4. Flytbare dele (skubbes ud i forbindelse med montering og skubbes tilbage bagefter)
5.  Tilkobling i **FULD-sikring**
6.  Tilkobling i **SKAL-sikring**
7. -tast (benyttes i forbindelse med ændring af PIN-kode)
8.  Frakoblingstast
9. # -tast
10. \* -tast
11. + -tast (tryk på begge taster (7 og 9) for at aktivere ulykkes-/sygdomsalarm)
12. Brand-tast (tryk på begge taster (4 og 6) for at aktivere brandalarm)
13. A-tast /tryk på begge taster (1 og 3) for at aktivere panikalarm/overfaldsalarm)
14. Monteringshuller
15. Sabotagefjeder
16. Lydgiver
17. Batteriflap



## KP-23

1. Aktiv-LED
2. Status-LED
3. Fejl-LED
4.  FULD-tilkobling
5.  SKAL-tilkobling
6.  -tast (tjek alarmstatus)
7.  frakobling
8. #-tast
9. \*-tast
10. +-tast (tryk på begge taster (7 og 9) for at aktivere ulykkes-/sygdomsalarm)
11. Brand-tast (tryk på begge taster (4 og 6) for at aktivere brandalarm)
12. A-tast /tryk på begge taster (1 og 3) for at aktivere panikalarm/overfaldsalarm)
13. Batteriflap
14. Monteringshuller
15. Sabotagealarm

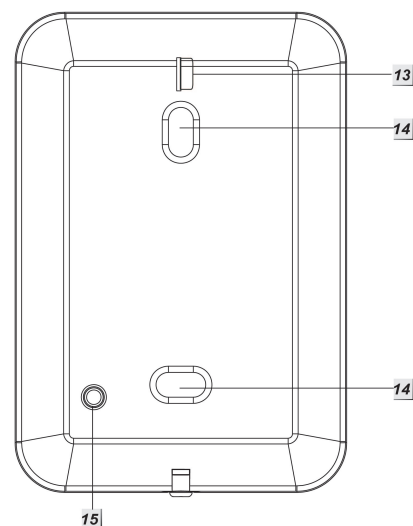
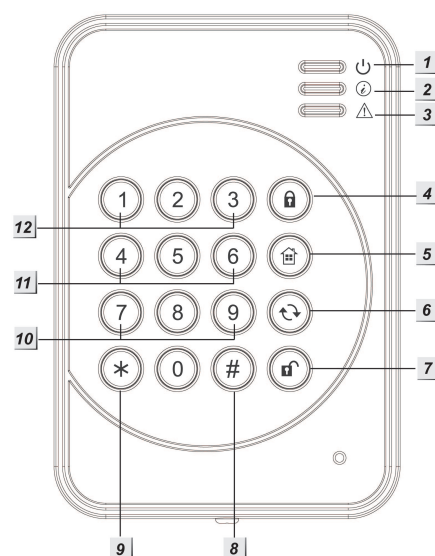

### Batteri

Tastaturet benytter et CR2450 3 V 540 mAH litium-batteri med en typisk levetid på 6 år ved fire daglige aktiveringer. For at spare strøm slukker tastaturet, hvis det ikke har været brugt i 5 sekunder. Det tændes automatisk ved tastetryk.

Ved batteriskift skal det eksterne tastatur stå i test-mode (se nedenfor) så sabotagefjederen ikke bliver udløst.

### Sammenkodning med kontrolpanel

1. Fjern batteriflappen i det eksterne tastatur, så der kommer strøm til tastaturet.
2. Gå ind i kontrolpanelets programmeringsmenu (se side 9), vælg **'Enhed +/-'**, derefter **'Tilføj Enhed'**.
3. Tryk på sabotagefjederen på det eksterne tastatur eller tryk **'\*'** og derefter **'7'**. Når kontrolpanelet modtager signal fra tastaturet, vil det vise **'Enhed fundet. Tastatur'**. Tryk **'OK'**.
4. Displayet vil efter kort tid vise en liste over de ledige zoner. Vælg en zone og tryk **'OK'**.
5. Skriv nu et navn til tastaturet, f.eks. **'Indgang'** og tryk derefter **'OK'**.
6. Kontrolpanelet vil nu vise information om tastaturet: **'Installeret OK. KP Indgang'**.  
'KP' = tastatur.  
'Indgang' = navnet på tastaturet.
7. Tryk **OK** for at bekræfte sammenkodningen, eller tryk **G** for at fortryde.

### Test af det eksterne tastatur

Efter sammenkodningen anbefales det at teste det eksterne tastatur.

1. I kontrolpanelets programmeringsmenu (se side 9), vælges '**Gå test**'.
2. Placer tastaturet der, hvor det skal monteres.
3. Indtast den forudindstillede PIN-kode '0000' på tastaturet og tryk derefter **\***. Tastaturet vil give et langt bip, og den grønne aktivindikator (1) vil blinke vedvarende. Tastaturet er nu i test-tilstand.
4. Tryk **\*** og derefter '7'. Hvis det eksterne tastatur og kontrolpanelet er korrekt sammenkodet og inden for rækkevidde, vil kontrolpanelet bekræfte, at det har fundet en ny enhed. Tryk 'Ok' på kontrolpanelet og afslut test-mode på det eksterne tastatur.

#### **OBS**

Under monteringen skal du være opmærksom på, at tastaturets sabotagefjeder er trykket helt ind.





### Nulstilling af tastaturet

Hvis der opstår fejl, eller hvis du glemmer PIN-koden, kan tastaturet nulstilles på følgende måde:

1. Fjern batteriet og slå sabotagefjederen (15) fra.
2. Tryk '3' mens du sætter batteriet tilbage i tastaturet.
3. Hold '3'-tasten inde, indtil tastaturet afgiver tre korte bip.
4. Tastaturet har nu sine fabriksindstillinger, og sammenkodning mv. skal foretages på ny.

## Ekstern tastatur med briklæser (KPT-23)

Et brik tastatur gør den daglige betjening nem. Tryk på til- eller frakoblingsknappen, hold en brik op foran tastaturet, og alarmen slås til eller fra. Tastaturet kan også betjenes med alarmens bruger-koder.

1. Aktiv-LED
2. Status-LED
3. Fejl-LED
4.  Tilkobling (FULD-sikring/indbrud)
5.  Tilkobling (SKAL-sikring/deltilkobling)
6.  Opdaterings-knap (samt tjek af kontrolpanelets status)
7.  Frakobling (samt gå-tilbage)
8. #-knap
9. \*-knap
10. Tilkaldealarm (Hvis funktionen er aktiveret: Tryk på 7 og 9 samtidig)
11. Brandalarm (Hvis funktionen er aktiveret: Tryk på 4 og 6 samtidig)
12. Panikalarm (Hvis funktionen er aktiveret: Tryk på 1 og 3 samtidig)
13. Batteriflap
14. Monteringshuller
15. Sabotagekontakt
16. Brik

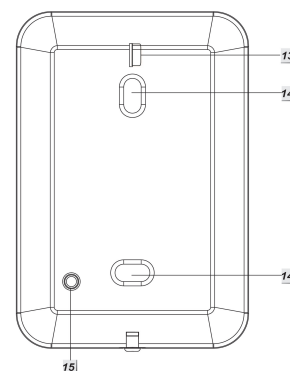
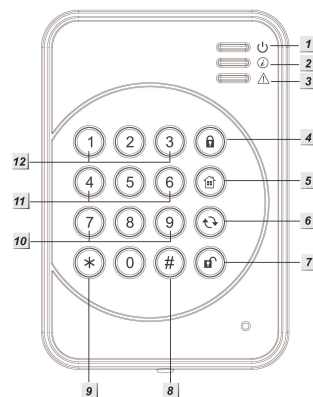

### OBS

Tastaturet bipper, hver gang der trykkes på en tast.

Fire bip efter hinanden betyder, at der er sket en fejl, og proceduren skal startes forfra.

### Sammenkodning af brik tastatur og kontrolpanel

1. Hold sabotage knappen inde. Indtast PIN-koden på brik tastaturet (standard 0000) og tryk derefter \*. Den orange aktiv-LED lyser, og der vil lyde et langt bip.
2. Gå ind i kontrolpanelets programmeringsmenu (se side 9), og vælg 'Enheder +/-'. Tryk 'OK'.
3. Vælg 'Tilføj enhed' og tryk 'OK'.
4. På brik tastaturet skal du nu taste \* og derefter 7.
5. Nu vil brik tastaturet give et langt bip. Hvis dette ikke sker, gentag da fra punkt 3.
6. Når kontrolpanelet har modtaget signalet, vil det sende et bekræftelsessignal tilbage til brik tastaturet. Brik tastaturet vil bippe tre gange for at bekræfte modtagelsen af signalet. Sker dette ikke, gentag da hele sammenkodningen fra punkt 1.
7. Tryk to gange på  for at forlade test-tilstanden.

## Test

Det anbefales at teste tastaturet efter sammenkodningen og før monteringen.

1. Placer brikstastaturet der, hvor det skal monteres.
2. Gå ind i kontrolpanelets brugermenu og vælg '**Gå test**'.
3. Tryk på brikstastaturet \* efterfulgt af 7. Nu vil kontrolpanelet vise, at det har fundet tastaturet.

## Ændring af forudindstillet PIN-kode

Det anbefales altid at ændre den forudindstillede PIN-kode på brikstastaturet, så uvedkommende ikke kan slå alarmen til og fra eller ændre i opsætningen.

1. Indtast PIN-koden (standard 0000) og tryk på \* for at sætte brikstastaturet i test-tilstand.
2. Tryk på \* og derefter 6. Tastaturet vil give et langt bip.
3. Indtast PIN-koden (standard 0000).
4. Tryk på II, indtil tastaturet giver et langt bip.
5. Indtast en ny firecifret kode. Afslut med #, og tastaturet giver et langt bip. Koden er nu ændret.
6. Tryk to gange på  for at forlade test-tilstanden.

## Montering

1. Fjern forsiden på brikstastaturet.
2. Brug montagehullerne i bagsiden som skabelon og marker på skruernes placering på væggen.
3. Monter bagsiden af brik læseren på væggen og monter forsiden på bagsiden.

## Betjening med kontrolpanelets brugerkoder

1. Indtast PIN-koden på brikstastaturet (standard 0000) og tryk derefter \*. Den orange aktiv-LED lyser, og der vil lyde et langt bip.
2. Tryk \* og derefter 9 for at aktivere betjening med kontrolpanelets brugerkoder.

Nu kan enhver af kontrolpanelets brugerkoder benyttes til at til- og frakoble alarmen:

Indtast brugerkode efterfulgt af  for at tilkoble alarmen i FULD-sikring. Status LED'en vil lyse rødt, og et langt bip vil lyde.

Indtast brugerkode efterfulgt af  for at for at tilkoble alarmen i SKAL-sikring. Status-LED'en vil blinke fire gange, og der vil lyde tre bip.

Indtast brugerkode efterfulgt af  for at frakoble alarmen. Status-LED'en lyser blå, og panelet bipper to gange.

### OBS

Vær opmærksom på, at sabotagefjederen går ud gennem hullet i brik læserens bagside, og at den bliver trykket helt ind af monteringsfladen.

### Sammenkodning af brikker og brikklæser

1. Indtast PIN-koden (standard 0000) efterfulgt af \*. Aktiv-LED'en vil lyse, og der vil lyde et langt bip. Tastaturet er nu i test-tilstand.
2. Tryk \* og derefter 1 for at komme ind i brik-sammenkodningstilstand.
3. Indtast en af kontrolpanelets brugerkoder og tryk på #. Status-LED'en vil nu blinke, og der vil lyde et langt bip som tegn på, at der kan sammenkodes en brik med tastaturet.
4. Inden for fem sekunder skal du nu føre en brik tæt op ca. midt for tastaturet. Når tastaturet har fundet brikken, bipper det to gange, og status-LED'en lyser.
5. For at sammenkode flere brikker med tastaturet gentages trin 2 til 4. Der kan maksimalt sammenkodes seks brikker med et tastatur.
6. Tryk på  for at gå ud af brik-sammenkodningstilstand.

### Sletning af brikker fra brikklæseren

Hvis du ønsker at slette en brik fra tastaturet – f.eks. hvis du har mistet en brik – gør du således:

1. Indtast PIN-koden (standard 0000) efterfulgt af \*. Den orange aktiv-LED lyser, og der vil lyde et langt bip.
2. Tryk på \* og derefter 1 for at komme ind i brik-sammenkodningstilstand. Indtast den PIN-kode, som hører til den brik, du vil slette. Tryk derefter på **II**.

Når brikken er slettet, vil tastaturet afgive et langt bip. Hvis sletningen ikke er lykkedes, vil der lyde 3 korte bip, og status-LED'en vil blinke blå. I så fald skal proceduren gentages.

### Betjening med brik (kan først indstilles, når mindst én brik er sammenkodet med tastaturet)

Tryk  og hold brikken tæt op foran tastaturet for at tilkoble alarmeren i FULD-sikring. Status LED'en vil lyse rødt, og et langt bip vil lyde.

Tryk  og hold brikken tæt op foran tastaturet for at for at tilkoble alarmeren i SKAL-sikring. Status-LED'en vil blinke fire gange, og der vil lyde tre bip.

Tryk  og hold brikken tæt op foran tastaturet for at frakoble alarmeren. Status-LED'en vil lyse blå, og panelet bipper to gange.

#### **OBS**

Du kan til hver en tid tjekke alarmens status ved at trykke på **II**.

Rød LED lyser: Alarmeren er tilkoblet i FULD-sikring.

Rød LED blinker: Alarmeren er tilkoblet i SKAL-sikring.

Blå LED lyser: Alarmeren er slået slået fra.

Blå LED blinker: Fejl.

Hvis kontrolpanelet har aktiveret FULD-sikring, kan du ikke aktivere SKAL-sikring via brikstastaturet (= fejl).

Hvis der fire gange i træk indtastes en forkert kode, vil tastaturet låse i et minut, mens det bipper og blinker.

### Batteriskift

1. Afmonter brikstastaturet. Tag det gamle batteri ud og hold en hvilken som helst knap inde for at aflade tastaturet helt.
2. Sæt det nye batteri i med den negative pol nedad, luk tastaturet og monter det igen.

### Gendannelse af fabriksindstillinger





1. Fjern batteriet og slip sabotagekontakten.
2. Tryk på **3** og hold knappen inde, mens du sætter batteriet i igen. Vent, til der lyder tre korte bip.
3. Slip knappen, og fabriksindstillingerne er gendannet. PIN-koden er også genindstillet til 0000.

## Fjernbetjening RC-16

Fjernbetjeningen benyttes til at til- og frakoble alarmer med et enkelt tryk. Desuden er fjernbetjeningen udstyret med en panikknop, som kan anvendes til tilkaldehjælp.

RC-16 er en ny og mindre model med en klap der kan dække tasterne til.

### Oversigt over RC-16

1.  Tilkobler alarmer i FULD-sikring
2.  Frakobler alarmer
3.   Tillkobler alarmer i SKAL-sikring
4.  Panikknop/tilkaldehjælp
5. Signalindikator
6. Batteridæksel

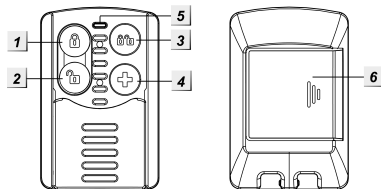

### Sammenkodning

1. Sørg for, at der er batteri i fjernbetjeningen.
2. Gå ind i programmeringsmenuen (se side 9), vælg **'Enhed +/-'**, derefter **'Tilføj enhed'**.
3. Tryk på en af knapperne (ligegyldigt hvilken, bortset fra panikknappen)
4. Kontrolpanelet vil på displayet bekræfte, at det har modtaget signal fra en ny enhed: **'Enhed fundet. Fjernbetjening'**. Tryk 'OK'.
5. Displayet vil efter kort tid vise en liste over de ledige zoner. Vælg en zone og tryk 'OK'.
6. Skriv nu et navn til fjernbetjeningen, f.eks. 'Martin' og tryk derefter 'OK'.
7. Kontrolpanelet vil nu vise information om sensoren: 'Installeret ok. RC Martin'.  
'RC' = fjernbetjening  
'Martin' = navnet på fjernbetjeningen
8. Tryk OK for at bekræfte sammenkodningen, eller tryk  for at fortryde.

Fjernbetjeningen er nu sammenkodet med kontrolpanelet og du har nu mulighed for at tilføje endnu en enhed – eller afslutte ved at trykke på returknappen .

## Natknop (NS-8)

Natknappen benyttes til at til- og frakoble alarmer i SKAL-sikring. Knappen kan man have liggende ved sengen, så alarmeren kan slås til som det sidste om aftenen og fra som det første om morgenen.

Natknappen kan **ikke** bruges til at frakoble FULD-sikring. Det betyder, at en evt. indbrudstyv, som finder natknappen, mens alarmeren er i FULD-sikring, ikke kan bruge den til at slå alarmeren fra.

### Oversigt over natknappen

1. 'On'-knap. Tilkobler alarmeren i **SKAL-sikring**.
2. 'Off'-knap. Frakobler alarmeren.

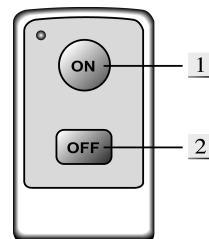

### Batteri

Natknappen bruger et CR2032 litiumbatteri

### Sammenkodning med kontrolpanel

1. Sæt batteriet i natknappen.
2. I kontrolpanelets programmeringsmenu (se side 9), vælges '**Enhed +/-**'. Tryk 'OK'.
3. Vælg '**Tilføj Enhed**' og tryk 'OK'.
4. Tryk på en af de to knapper på natknappen – hold knappen nede, til kontrolpanelet bipper. Kontrolpanelet viser nu '**Enhed fundet. Natknop**'. Tryk 'OK'.
5. Displayet vil efter kort tid vise en liste over de ledige zoner. Vælg en zone og tryk 'OK'.
6. Skriv et navn til natknappen, f.eks. 'Martin' og tryk derefter 'OK'.
7. Kontrolpanelet vil nu vise information om natknappen: 'Installeret OK. NS Martin'.  
'NS' = natknop.  
'Martin' = navnet på natknappen.
8. Tryk OK for at bekræfte sammenkodningen, eller tryk  $\text{G}$  for at fortryde.

### FULD-sikring og SKAL-sikring

I FULD-sikring er alle sensorer i alarmsystemet aktive. FULD-sikring benyttes oftest om dagen, når ingen er hjemme.

SKAL-sikring benyttes typisk om natten. I SKAL-sikring er 'skallen' af huset samt evt. enkelte rum sikret med dør-/vindueskontakter og bevægelsessensorer.

I andre rum – som eksempelvis soveværelse, børneværelser og gang – er bevægelsessensorerne inaktive, og bevægelse i disse rum vil ikke sætte alarmeren i gang.

Sensorer, som er indstillet til deltilkobling, er inaktive, når alarmeren er tilkoblet i SKAL-sikring – men aktive, når alarmeren er tilkoblet i FULD-sikring.

Sensorer, som er indstillet til indbrud, er altid aktive, når alarmeren er slået til – både i FULD- og SKAL-sikring.

**BEMÆRK:** Hvis døre eller vinduer sikret med dør-/vindueskontakt står åbne, når SKAL-sikring slås til med natknappen, vil dette ikke blive registreret af alarmeren. Åbnes samme døre/vinduer mens SKAL-sikring er slået til, vil det derimod udløse alarm. Dette gælder dog kun, når SKAL-sikring er aktiveret med natknop. Slås SKAL-sikring derimod til via kontrolpanel, eksternt tastatur eller app, vil alarmeren give en melding, hvis sikrede døre/vinduer står åbne.

**BEMÆRK:** Hvis SKAL-sikring er slået til fra kontrolpanel, eksternt tastatur eller app, kan det ikke efterfølgende slås fra med natknappen.

## **Panikknop (PB-8)**

Panikknappen bruges til at sætte alarmeren i gang, uanset om denne er aktiveret eller ej.

### **Oversigt over panikknappen**

1. Lysdiode. Når panikknappen aktiveres, vil lyset blinke for at indikere at der bliver sendt signal til kontrolpanelet.
2. Panikknop

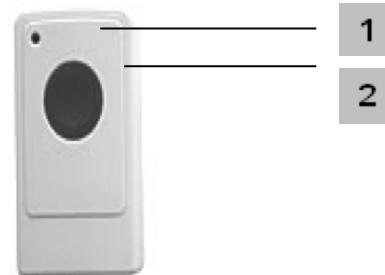

### **Batteri**

Panikknappen bruger et CR2032 litiumbatteri

### **Sammenkodning med kontrolpanel**

1. Sæt batteriet i panikknappen.
2. Gå ind i kontrolpanelets programmeringsmenu (se side 9), vælg '**Enhed +/-**', derefter '**Tilføj Enhed**'.
3. Tryk på panikknappen. Når kontrolpanelet modtager signal fra knappen, vil det vise '**Enhed fundet. Panikknop**'. Tryk 'OK'.
4. Displayet vil efter kort tid vise en liste over de ledige zoner. Vælg en zone og tryk 'OK'.
5. Skriv nu et navn til panikknappen, f.eks. 'Martin' og tryk derefter 'OK'.
6. Kontrolpanelet vil nu vise information om panikknappen: 'Installeret OK. PB Martin'.  
'PB' = panikknop.  
'Martin' = navnet på panikknappen.

Tryk OK for at bekræfte sammenkodningen, eller tryk  for at fortryde.



## Trådløst relækort (UR-8)

Med det trådløse relækort UR-8 er det muligt at koble trådført udstyr, såsom sirene, røgkanon, strobelys eller andre ikke-EIMatic-enheder sammen med alarmsystemet. Hvis alarmeren går i gang, sender kontrolpanelet signal til modtageren, og modtageren vil aktivere udstyret, f.eks. en røgkanon.

### Oversigt over modtageren

1. LED-indikator.
2. DC-stik til strømforsyning.
3. Skrueterminaler (se oversigt på næste side)
4. Output-jumper. Når jumperen er monteret, leveres 12 V DC ud af enheden. Hvis jumperen ikke er monteret, virker relæet som Normal Lukket (NC) eller Normal Åben (NO).
5. Funktionsjumpere (se oversigt nedenfor)
6. Beskyttelsesskjold
7. Monteringsbeslag

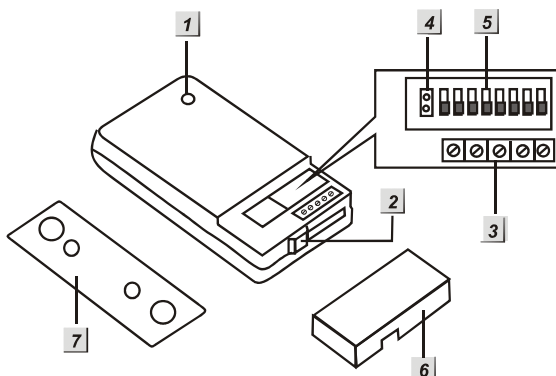

### Funktionsjumpere

Med funktionsjumperne konfigureres modtagerens funktion. Der er i alt 8 jumpere, der kan sættes til 'On' eller 'Off'.

JP = jumper



JP1		Enhedssammenparring
On		Sammenkodnings-mode (Learn)
Off		Normal operation
JP2		Hvilket kontrolpanel skal enheden kommunikere med?
On		JP2 <b>skal</b> stå i 'on'
Off		Andre
JP3	JP4	Relæfunktion
On	On	Ved alarmaktivering er relæet aktivt, indtil alarmeren bliver frakoblet.
Off	On	Reserveret
On	Off	Ved alarmaktivering er relæet aktivt i 3 min. (puls i 3 min.)
Off	Off	Tilkoblingsstatus. Systemets til- og frakoblingsstatus. Uafhængig af jumper 5 og 6. Relæet aktiveres ved tilkobling af alarmeren og deaktiveres ved frakobling af alarmeren.
JP5	JP6	Relæaktivering – hvilken alarm skal aktivere relæet?
On	On	Indbrudsalarm
Off	On	Brandalarm (fra røgsensorer)
On	Off	Væskealarm (fra væskesensorer)
Off	Off	Alle alarmer.
JP7		Reset af enheden
On		Slet al opsætning
Off		Normal operation
JP8		Reserveret

## Skrueterminaler

**DC-stik:** Stik til 12 V DC-strømforsyning.

**Pin 1:** Normal Lukket (NC)

**Pin 2:** Stel

**Pin 3:** Normal Åben (NO)

**Pin 4:** GND-stel til 12V DC ind/ud

**Pin 5:** 12V DC ind/ud

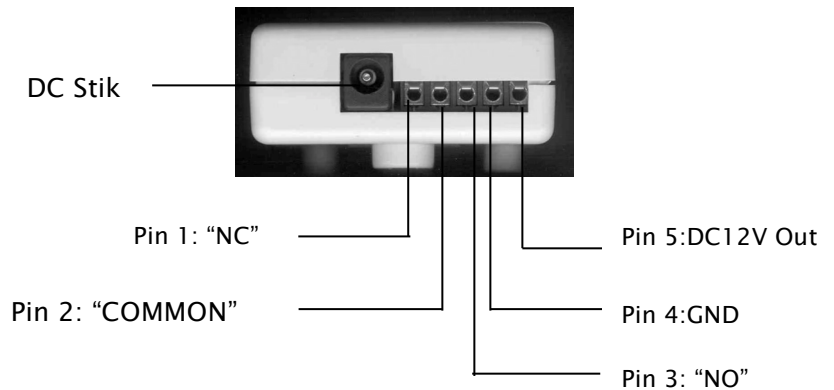

Pin 1,2 og 3 fungerer som potentialefri kontakter, der kan benyttes til at aktivere udstyr fra andre producenter. Benyt jumperne til at indstille den ønskede funktion.

Pin 1,2 og 3 kan også benyttes til at få 12 V DC ved aktivering. Benyt output-jumper til at bestemme funktionen af pin 1,2 og 3.

Pin 4 og 5 benyttes til at levere konstant 12 V DC.

## Sammenkodning med kontrolpanel

1. Tilslut strømforsyningen til 230 V og slut den til modtageren. Lysdioden vil ikke lyse endnu.
2. Sæt modtageren i 'Learn'-tilstand ved at sætte JP1 til 'On'. Lysdioden vil nu begynde at blinke.
3. Gå ind i kontrolpanelets programmeringsmenu (se side 9), og vælg menuen '**Enhed +/-**'.
4. Sæt JP2 til 'On' på modtageren.
5. Tryk på ▼ på kontrolpanelet, til du kommer til punkterne 'Modtager 1' og 'Modtager 2'. Vælg en af modtagerne og tryk 'OK'.
6. Kontrolpanelet vil nu give et langt bip, hvorefter lysdioden på modtageren vil lyse i 3 sekunder.
7. Nu er de to enheder kodet sammen.
8. Sæt JP1 til 'Off' for normal tilstand. Lysdioden vil nu blinke. Nu er relækortet klar til brug.

## Ekstern sirene (SR-15)

Med en ekstern sirene monteret inde eller ude øges alarmsystemets sikkerhed betragteligt. Sirenen afgiver et højt lydtryk på 104 dB, som stresser tyven og gør omgivelserne opmærksomme på indbruddet.

### Oversigt over sirene SR-15:

1. Batterirum.  
Sirenen benytter 4 x 1,5 V D-batterier. Sirenen meddeler lavt batteriniveau til kontrolpanelet. Ved normal brug holder batteriet i over to år.
2. Kontakter.  
Indeholder syv kontakter til opsætning af sirenen. Kontakterne benyttes også ved sammenkodning af sirene og kontrolpanel.
3. Sabotagefjeder
4. Monteringshuller

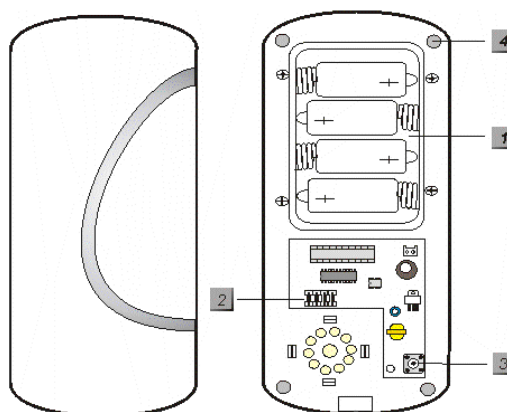

### Opsætning

Sirenen har syv små opsætningskontakter med numrene 1 til 7. Hver kontakt har en funktion som beskrevet i tabellen til højre, og de kan enten være ON (oppe) eller OFF (nede). Du finder kontakterne ved at afmontere sirenens forside.

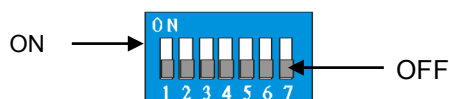

Kontakt 1		Sammenkodningstilstand
OFF		Normal
ON		Sammenkodning
<b>Kontakt 2</b>		Reserveret
<b>Kontakt 3</b>	<b>Kontakt 4</b>	Sirenelængde
OFF	OFF	3 min.
ON	OFF	5 min.
OFF	ON	10 min.
ON	ON	1 sekund (test)
<b>Kontakt 5</b>		Reserveret
<b>Kontakt 6</b>		Sletning af hukommelse
OFF		Normal
ON		Slet hukommelse
<b>Kontakt 7</b>		Supervision
OFF		Supervisionsfunktion fra
ON		Supervisionsfunktion til

### Sammenkodning af ekstern sirene SR-15 med kontrolpanelet

1. Afmonter forsiden af sirenen og find kontakterne, som er beskrevet ovenfor.
2. I kontrolpanelets programmeringsmenu vælges '**Enhed +/-**', derefter '**Tilføj enhed**'. Tryk 'OK'.
3. Brug et redskab (f.eks. en lille skruetrækker) til at sætte sirenens kontakt 1 til ON. Sirenen giver et kort bip. 3 sekunder senere udsender sirenen et sammenkodnings-signal og bipper igen kort.  
Når kontrolpanelet har modtaget signalet, vil det vise: '**Siren u. Blink**'. Tryk 'OK'.  
Hvis kontrolpanelet ikke finder sirenen, sættes kontakt 1 tilbage til OFF, og punkt 3 gentages.
4. Displayet vil efter kort tid vise en liste over de ledige zoner. Vælg en zone og tryk 'OK'.
5. Skriv et navn til sirenen, f.eks. 'Gang' og tryk derefter 'OK'.  
'SR' = sirenen  
'Gang' = navnet på sirenen.
6. Tryk OK for at bekræfte sammenkodningen eller tryk  $\odot$  for at fortryde.
7. Sæt kontakt 1 tilbage til OFF. Hvis du glemmer at sætte kontakten tilbage til OFF, vil sirenen automatisk gå ud af sammenkodningstilstand efter en time.

Indstilling af sirenlængden:

8. Sæt kontakt 3 og 4, så de matcher den ønskede sirenlængde.  
**OBS:** Den eksterne sirene vil aldrig hyle længere tid end kontrolpanelets indbyggede sirene – uanset kontakternes placering. Er kontrolpanelets sirenlængde derimod længere end den eksterne sirenlængde, vil den eksterne sirene stoppe før kontrolpanelets sirene.

Afslut med at montere sirenens forside.

### Sabotagealarm:

1. Gå ind i kontrolpanelets programmeringsmenu, vælg '**Spec. Indstill'** og tryk 'OK'.
2. Vælg '**SirenSabotage'** og vælg 'Til'.  
Nu vil kontrolpanelet få besked, hvis nogen forsøger at ødelægge eller afmontere sirenen. Når du skal skifte batterier i sirenen, skal du først slå sabotagealarmen fra. Hvis du glemmer at slå den til igen efter batteriskift, vil den automatisk blive slået til efter en time.

### Montering

Sirenen monteres inde eller ude med de tilhørende skruer og rawplugs. Efter montering anbefales det at teste sirenen ved at aktivere alarmen.

#### **OBS**

Under monteringen skal du være opmærksom på, at sirens sabotagefjeder er trykket helt ind. Hvis der lyder fem korte bip, når du slår alarmen til, betyder det, at sabotagefjederen ikke er trykket ordentligt ind.

### Det betyder sirens lyde

I skemaet nedenfor kan du se, hvad alarmens lyde betyder.

Betydning	Sirenelyd
Tilkobling (lavt batteriniveau)	1 bip
Frakobling (lavt batteriniveau)	2 bip
Tidligere alarm	3 sek. bip
Sabotagealarm	Vedvarende bip

#### **OBS**

Hvis sirenen hylér i tre sekunder, når du slår alarmen fra (= tidligere alarm), er der risiko for, at tyven stadig er i huset.

### Batteriskift

1. Sørg for, at alarmen er slået fra.
2. Afmonter sirenens forside. Afmonter forsiden på batterirummet og fjern batterierne.
3. Tryk én gang på sabotagefjederen for at aflade sirenen helt.
4. Indsæt de nye batterier.
5. Monter batterirumsforsiden og derefter sirenens forside. Sørg for, at sabotagefjederen er trykket helt ind, når du monterer sirenen igen.

## Fjern sirene fra alarmeren

Hvis du ønsker at slette sirenen fra alarmsystemet, skal du gøre følgende:

1. Gå ind i Programmerings menuen.
2. Vælg '**Enheder**' og tryk på pilen > ud for den sirene, du ønsker at slette.
3. Vælg '**Slet**'.
4. Afmonter forsiden af sirenen.
5. Fjern batterierne og tryk på sabotagekontakten for at aflade sirenen.
6. Sæt kontakt 6 til ON og sæt batterierne i igen.  
Sirenen vil bekræfte med et kort bip.
7. Sæt kontakt 6 tilbage til OFF.  
Nu er sirenens hukommelse slettet, og den kan sammenkodes med et kontrolpanel igen.

## Ekstern sirene med blink (BX-15)

Den eksterne sirene med blink fungerer som den eksterne sirene, men i tilfælde af alarm vil den – ud over at hyle med et lydtryk på 104 dB – blinke kraftigt. Det stresser tyven og gør omgivelserne endnu mere opmærksomme på indbruddet. For maksimal effekt anbefales det at montere den eksterne sirene med blink udendørs.

### Oversigt over sirene BX-15

1. Monteringshuller
2. Sabotagefjeder
3. Kontakter

Indeholder 7 kontakter til opsætning af alarmeren. Benyttes også ved sammenkodning af sirene og kontrolpanel.

4. Sikkerhedsskrue
5. Tænd-/slukknop

Til at tænde eller slukke for sirenen

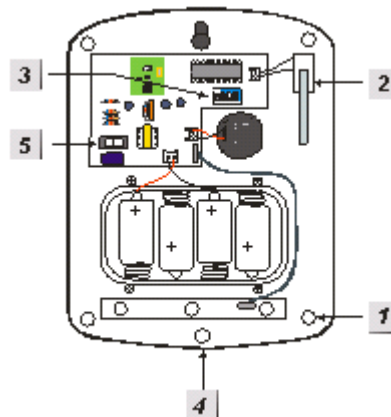

### Batteri

Sirenen får strøm fra 4 stk. D-batterier med en normal levetid på ca. 3 år.

Sirenen registrerer selv, når batterierne er ved at løbe tør

for strøm og skal udskiftes. Når batteriniveaulet er lavt, vil

sirenen give 5 bip ved til- og frakobling for at indikere, at batterierne snart skal skiftes.

Når dette sker, er der strøm til ca. en måned.

### Opsætning

Sirenen har syv små kontakter med numrene 1 til 7.

Hver kontakt har en funktion som beskrevet i tabellen til højre, og de kan enten være ON (oppe) eller OFF (nede).

Du finder kontakterne ved at afmontere sirenens forside.

<b>Kontakt 1</b>		Sammenkodningstilstand
OFF		Normal
ON		Sammenkodning
<b>Kontakt 2</b>		Aktivering af blink
OFF		Kun blink mens alarmeren lyder
ON		Blink indtil alarmeren slås fra
<b>Kontakt 3</b>	<b>Kontakt 4</b>	Sirenelængde
OFF	OFF	3 min.
ON	OFF	5 min.
OFF	ON	10 min.
ON	ON	1 sekund (test)
<b>Kontakt 5</b>		Reserveret
<b>Kontakt 6</b>		Sletning af hukommelse
OFF		Normal
ON		Slet hukommelse
<b>Kontakt 7</b>		Supervision
OFF		Supervisionsfunktion fra
ON		Supervisionsfunktion til

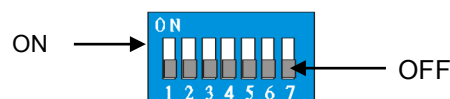

### Sammenkodning af ekstern sirene BX-15 med kontrolpanelet

1. Afmonter forsiden af sirenen og find kontakterne, som er beskrevet ovenfor.
2. I kontrolpanelets programmeringsmenu (se side 9), vælges '**Enhed +/-**', derefter '**Tilføj enhed**'. Tryk 'OK'.
3. Brug et redskab (f.eks. en lille skruetrækker) til at sætte sirenens kontakt 1 til ON. Sirenen giver et kort bip. 3 sekunder senere udsender sirenen et sammenkodnings-signal og bipper igen kort.  
Når kontrolpanelet har modtaget signalet, vil det vise: '**Siren m. Blink**'. Tryk 'OK'.  
Hvis kontrolpanelet ikke finder sirenen, sættes kontakt 1 tilbage til OFF, og punkt 3 gentages.
4. Displayet vil efter kort tid vise en liste over de ledige zoner. Vælg en zone og tryk 'OK'.
5. Skriv et navn til sirenen, f.eks. 'Ude' og tryk derefter 'OK'.  
'BX' = sirenen  
'Ude' = navnet på sirenen.
6. Tryk OK for at bekræfte sammenkodningen eller tryk  $\odot$  for at fortryde.
7. Sæt kontakt 1 tilbage til OFF. Hvis du glemmer at sætte kontakten tilbage til OFF, vil sirenen automatisk gå ud af sammenkodningstilstand efter en time.

Indstilling af sirenelængden:

8. Sæt kontakt 3 og 4, så de matcher den ønskede sirenelængde.  
**OBS:** Den eksterne sirene vil aldrig hyle længere tid end kontrolpanelets indbyggede sirene – uanset kontakternes placering. Er kontrolpanelets sirenelængde derimod længere end den eksterne sirenelængde, vil den eksterne sirene stoppe før kontrolpanelets sirene.
9. Sæt kontakt 2, så den matcher den ønskede blinktype.

Afslut med at montere sirenens dæksel.

Sabotagealarm:

1. Gå ind i kontrolpanelets programmeringsmenu, vælg '**Spec. Indstill**' og tryk 'OK'.
2. Vælg '**SirenSabotage**' og vælg 'Til'.

Nu vil kontrolpanelet få besked, hvis nogen forsøger at ødelægge eller afmontere sirenen. Når du skal skifte batterier i sirenen, skal du først slå sabotagealarmen fra. Hvis du glemmer at slå den til igen efter batteriskift, vil den automatisk blive slået til efter en time.

### Montering

Sirenen monteres inde eller ude med de tilhørende skruer og rawplugs. Efter montering anbefales det at teste sirenen ved at aktivere alarmen.

#### **OBS**

Under monteringen skal du være opmærksom på, at sirenens sabotagefjeder er trykket helt ind mod monteringsfladen! Er der huller eller revner i monteringsfladen, der hvor sabotagefjederen er, skal disse udfyldes, før sirenen monteres.

Hvis der lyder fem korte bip, og LED'en blinker tre gange, når du slår alarmen til, betyder det, at sabotagefjederen ikke er trykket ordentligt ind.

### Det betyder sirenens lyde og blink

I skemaet nedenfor kan du se, hvad alarmens lyde og blink betyder.

Betydning	Lyd	Blink
Tilkobling (lavt batteriniveau)	5 bip	3 LED'er blinker tre gange
Frakobling (lavt batteriniveau)	5 bip	To sekvenser med flere blink
Tidligere alarm	3 sek. bip	To sekvenser med flere blink
Sabotagealarm	Vedvarende bip	Fleere blink efter hinanden

#### **OBS**

Hvis sirenen hylér i tre sekunder og blinker, når du slår alarmen fra (= tidligere alarm), er der risiko for, at tyven stadig er i huset.

### Batteriskift

1. Sørg for, at alarmen er slået fra.
2. Afmonter sirenens forside. Afmonter forsiden på batterirummet og fjern batterierne.

3. Tryk én gang på sabotagefjederen for at aflade sirenen helt.
4. Indsæt de nye batterier.
5. Monter batterirumsforsiden og derefter sirensens forside. Sørg for, at sabotagefjederen er trykket helt ind, når du monterer sirenen igen.

### **Fjern sirene fra alarmeren**

Hvis du ønsker at slette sirenen fra alarmsystemet, skal du gøre følgende:

1. Gå ind i Programmeringsmenuen.
2. Vælg '**Enheder**' og tryk på pilen > ud for den sirene, du ønsker at slette.
3. Vælg '**Slet**'.
4. Afmonter forsiden af sirenen.
5. Fjern batterierne og tryk på sabotagekontakten for at aflade sirenen.
6. Sæt kontakt 6 til ON og sæt batterierne i igen.  
Sirenen vil bekræfte med et kort bip.
7. Sæt kontakt 6 tilbage til OFF.

Nu er sirensens hukommelse slettet, og den kan sammenkodes med et kontrolpanel igen.



## Ekstern sirene til montering i 230 V udtag (SRAC-23B)

Den eksterne sirene monteres i en stikkontakt og fungerer som den eksterne sirene. I tilfælde af alarm vil den hyle højt. Det stresser tyven og gør omgivelserne endnu mere opmærksomme på indbruddet. For maksimal effekt skal sirenen ikke tildækkes. Sirenen må kun monteres indendørs.

### Oversigt over sirene SRAC-23B

1. Sammenparringsknop

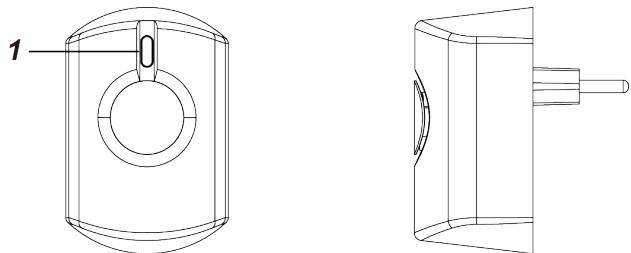

### Batteri

Sirenen har et indbygget backup batteri som "tager over" hvis spændingen på 230V forsvinder.

### Fejlmeddelelse

Alarmpanelet vil melde fejl hvis sirenen bliver taget ud af stikkontakten.

### Sirene længde

Sirenen vil hyle i 3 minutter i når alarmen bliver aktiveret ved tyveri eller panik.

Ved brand eller væskealarm vil sirenen hyle skiftevis med en lang og kort tone.

### Lydstyrke

Lydstyrken kan reguleres i to niveauer hvor fabriksindstillingen er lav. For at ændre lydstyrken skal sammenparringsknappen holdes inde i 3 sekunder.

	Sirene lyd
Tilkoble	1 bib
Frakoble	2 bib
Brand-væske	Skiftevis lang og kort tone
Tyveri-panik	Kontinuerligt i op til 3 minutter
Indgang	Nedtælling med 1 sek. interval
Udgang	Nedtælling med 1 sek. interval

### Sammenparring

1. Monter sirenen i en 230V stikkontakt
2. I kontrolpanelets programmeringsmenu (se side 9), vælges '**Enhed +/-**', derefter '**Tilføj enhed**'. Tryk 'OK'.
3. Hold sammenparringsknappen inde i 10 sekunder på sirenen og knappen vil herefter blinke.
4. Når kontrolpanelet har modtaget signalet, vil det vise: '**Sirene**'. Tryk 'OK'.
5. Vælg en zone og tryk 'OK'.
6. Skriv et navn til sirenen, f.eks. 'Ude' og tryk derefter 'OK'.
7. Kvitter for enheden og knappen på sirenen vil stoppe med at blinke.

### Fjern indstillingerne i sirenen

1. Fjern sirenen i alarmpanelet
2. Tag sirenen ud af stikkontakten
3. Hold sammenparringsknappen inde imens du sætter den tilbage i stikkontakten
4. Sirenen vil komme med et langt bib og knappen på sirenen vil blinke 5 gange.
5. Slip sammenparringsknappen og alle indstillinger i forbindelse med sirenen er slettet.

## Tænd-/slukmodul (PSS-23)

Med et tænd-/slukmodul kan du sætte alarmsystemet til automatisk at tænde eller slukke for 220 V-enheder som f.eks. el-varme eller lys. Tænd-/slukmodulet kan indstilles til at tænde og slukke ved bestemte hændelser, eller du kan via den gratis smartphone-app fjernstyre modulet direkte.

### OBS

Vær sikker på, at du har det tænd-/slukmodul, der er beregnet til GSM-alarmen (PSS-23) og ikke det, der er beregnet til IP-alarmen (PSS-23ZB).

### Oversigt over modulet

1. Rød LED/kontakt/testknap  
Tryk på kontakten for at tænde eller slukke for modulet.

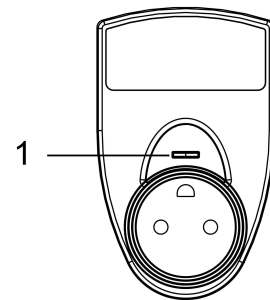

### Sammenkodning med kontrolpanel

1. Sæt tænd-/slukmodulet i en stikkontakt. LED'en vil nu blinke to gange for at bekræfte, at der er strøm til modulet.
2. Hold testknappen på modulet nede, indtil LED'en begynder at blinke langsomt. Nu er modulet i sammenkodningstilstand.
3. Gå ind i kontrolpanelets programmeringsmenu (se side 9), og vælg 'Enheder +/-'. Tryk 'OK'.
4. Vælg 'Tilføj powermodul' og tryk 'OK'.
5. Brug piletasterne ▲ og ▼ til at vælge en ledig kanal. Tryk 'OK'.

Nu vil kontrolpanelet sende signal til tænd-/slukmodulet. Når signalet er modtaget, vil LED'en på tænd-/slukmodulet give tre hurtige blink og derefter slukke. Nu er sammenkodningen gennemført.

### Daglig brug af tænd-/slukmodulet

1. Sæt modulet i en stikkontakt og sæt det ønskede 230 V-apparat i modulet. Har apparatet sin egen tænd-/sluk-knap, skal du kontrollere, at det er tændt.
2. Modulet kan nu betjenes manuelt ved at trykke på kontakten på modulet, eller det kan via den gratis smartphone-app indstilles til at tænde eller slukke på bestemte tidspunkter eller (hvis du har en temperatursensor) ved bestemte temperaturer. Se afsnittet **Fjernstyring af alarmen – smartphone-app** (side 42).

### Nulstilling af modulet

Tænd-/slukmodulet kan nemt nulstilles. Dette kan være en fordel, hvis du ønsker at betjene modulet manuelt i stedet for, at kontrolpanelet automatisk slår det til eller fra.

1. Tag modulet ud af stikkontakten.
2. Hold testknappen nede, mens du sætter modulet ind i stikkontakten igen.

Nu vil LED'en blinke fem gange for at indikere, at modulet er nulstillet.

Hvis du ønsker at bruge modulet med kontrolpanelet igen, skal du foretage en ny sammenkodning.

### VIGTIGT

Til hvert tænd-/sluk modul må der maksimalt tilsluttes apparater med en samlet effekt på 3680 W. Overskrides denne grænse, er der risiko for overophedning og brand.

## Temperatursensor (TS-9)

Temperatursensoren måler temperaturen i rummet hver halve time og sender rapport til kontrolpanelet. Temperatursensoren kan kobles sammen med et tænd-/slukmodul, som kan tænde eller slukke for 230 V-apparater ved bestemte temperaturer (f.eks. el-varme eller en ventilator).

1. Temperatursensor
2. Indvendig LED (lyser når sensoren sender og modtager signal)
3. Status- og testknap – ved et tryk på knappen sender sensoren besked til kontrolpanelet med den aktuelle temperatur.

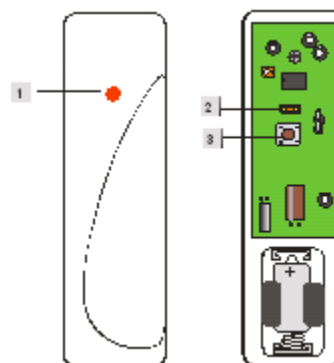

### Sammenkodning af temperatursensor og kontrolpanel

1. Afmonter forsiden af sensoren ved at fjerne skruen.
2. Indsæt batteriet (1/2 AA).  
Den indvendige LED vil lyse kort. Vent derefter ti sekunder.
3. Gå ind i kontrolpanelets programmeringsmenu (se side 9), vælg **'Enhed +/-'** og tryk 'OK'.
4. Vælg **'Tilføj enhed'** og tryk 'OK'.
5. Tryk på temperatursensorens testknap.
6. Når kontrolpanelet modtager signal, vil det vise **'Enhed fundet. Temperatursensor'**. Tryk 'OK'.  
Sammenkodningen er nu færdig.

Du kan kun sammenkode én temperatursensor med dit GSM-kontrolpanel.

### Brug af temperatursensor med tænd-/slukmodul

For at få temperatursensoren til at styre et tænd-/sluk-modul, skal du bruge den gratis smartphone-app. Se afsnittet **Intelligent hjem** (side 43).

### Montering

Temperatursensoren kan monteres med skruer og rawplugs eller med den medfølgende dobbeltklæbende tape.

Montering med tape:

1. Rens overfladen på både sensoren og væggen.
2. Fjern beskyttelsesfilmen på tapens ene side, og klæb den fast på sensoren.
3. Fjern beskyttelsesfilmen på tapens anden side og klæb sensoren fast på væggen.

Hvis væggens overflade er ujævn, monteres sensoren med skruer.

1. Afmonter sensorens forside.
2. Bagsiden har et antal monteringspunkter hvor plasticen er tyndere. Stik hul på de punkter, du ønsker at benytte.
3. Brug hullerne som skabelon til at bore huller i væggen.
4. Sat rawplugs i, hvis væggen er af gips eller mursten.
5. Monter sensorens bagside på væggen og monter herefter forsiden på bagsiden.

## Trin 6: Opsætning af telefondel

Når alle enheder er installeret, skal telefon- og opkaldsdelen sættes op. Kontrolpanelet kan informere op til i alt 6 modtagere (A-F). Disse modtagere kan enten blive ringet op eller modtage en sms-besked.

### Indkodning af telefonnumre

1. Gå ind i kontrolpanelets programmeringsmenu og vælg '**Tel. Indstill.**' Tryk 'OK'.
2. Vælg '**Tlf. numre**' og tryk 'OK'. Displayet viser nu følgende:

*		<b>A</b>	)	.	.	.													
		<b>B</b>	)	.	.	.													

3. Vælg et af punkterne mellem '**A**)...' og '**F**)...' og tryk 'OK'. A er første nr. i opkaldsrækken, B nr. 2 osv.
4. Indtast et telefonnummer (8 cifre) og tryk 'OK'.
5. Vælg '**SMS-besked**' eller '**Talebesked**'. Tryk 'OK'.
6. Hvis du har valgt SMS-besked, skal du nu vælge, om nummeret skal have en sms ved alarm og status, kun ved alarm eller kun ved status.

Vælger du at modtage statusbeskeder, vil nummeret få en sms ved alle til- og frakoblinger, sabotageforsøg, strømudfald/strømgenoprettelse og lavt batteriniveau. Tryk 'OK'.

På opkaldslisten kan du nu se de indtastede telefonnumre efterfulgt af et bogstav.

Tlf. + X = Alarm + status  
 Tlf. + A = Kun alarm  
 Tlf. + S = Kun status  
 Tlf. + V = talebesked

7. Hvis du vil slette eller ændre et nummer/indstillingerne for et nummer, vælger du nummeret på listen og trykker 'OK'. Alarmen spørger nu, om du vil ændre nummeret. Tryk 'OK'.
8. For at slette et nummer: Tryk igen 'OK'. Nummeret er nu slettet.  
 For at ændre et nummer: Gentag punkt 5 til 7 og tryk 'OK', eller vælg **G** for at fortryde.

### Indstilling af talebesked

1. Gå ind i kontrolpanelets programmeringsmenu og vælg '**Tel. Indstill.**' Tryk 'OK'.
2. Vælg '**Optag besked**'.
3. Vent på bippet og indtal herefter din besked. Tryk 'OK', når du er færdig.
4. Vil du ændre på beskeden, går du igen ind i '**Optag besked**', vælger '**Ændre adresse bskd.**' og trykker 'OK'. Optag herefter den nye besked.
5. Hvis alarmen går, vil telefonnumre, der er indstillet til '**Talebesked**', modtage talebeskeden.

### Testbesked

1. Gå ind i kontrolpanelets programmeringsmenu og vælg '**Tel. Indstill.**' Tryk 'OK'.
2. Vælg '**Aflyt besked**' og tryk 'OK'.
3. Vælg et telefonnummer på listen.

Hvis du vælger et nummer, der er indstillet til talebesked (V), vil det blive ringet op, og den indtalte besked blive afspillet. Er nummeret indstillet til sms-besked (X, A eller S), vil det modtage en test-sms.

Bemærk: Der kan gå op til 1 minut fra alarmen lyder til sms/opkald foreligger. Vær derfor opmærksom på ikke at slå alarmen fra med det samme, hvis opkalds/sms-funktionen ønskes testet.

## Trin 7: Generel opsætning

Dette trin forklarer en del af de generelle opsætninger, som du kan lave på kontrolpanelet.

### **Opsætning i Gen. Indstillinger-menuen.**

#### **Brugerkoder**

Til kontrolpanelet kan tilknyttes op til fire brugerkoder, der hver består af fire cifre.

Koderne kan aktiveres og deaktiveres efter behov. PIN-kode #1 er aktiveret fra fabrikken og er **'1234'**. brugerkode #2,#3 og #4 er deaktiveret fra fabrikken.

Alle fire brugerkoder kan benyttes til at til- og frakoble alarmsystemet.

For at få adgang til programmeringsmenuen skal en brugerkode benyttes sammen med masterkoden.

I undermenuen kan PIN-koderne aktiveres og ændres (vi anbefaler kraftigt at den forudprogrammerede brugerkoder ændres!)

1. Gå ind i programmeringsmenuen (se side 9), og vælg **'Gen. Indstill'**. Tryk 'OK'.
2. Vælg **'Bruger kode'**. Tryk 'OK'.
3. For at tilføje en brugerkode vælg da et tomt punkt og tryk 'OK'.
4. Indtast en kode. Tryk 'OK' og gentag koden.
5. Indtast et navn, f.eks. 'Martin' og tryk 'OK'.
6. Koden er nu tilføjet.
7. For at ændre en brugerkode, vælg da navnet på listen og tryk OK. Panelet viser nu **'Slet brugerkode'**. Tryk 'OK'. Punktet er nu tomt, og en ny kode og navn kan indtastes.

#### **VIGTIGT**

Indtastes en forkert brugerkode tre gange inden for 2 minutter, låser alarmen i 15 minutter

#### **Masterkode**

Masterkoden benyttes til at komme til programmeringsmenuen, hvor al opsætning laves. Masterkoden er fra fabrikken indstillet til **'1111'**. I undermenuen kan masterkoden ændres.

#### **Indgangstid og udgangstid**

Indgangs- og udgangstid er den tidsforsinkelse (maks. 70 sek.), der ønskes, fra en sensor aktiveres, til alarmen går i gang. Dermed kan man slå alarmen til eller fra, selv om tastaturet hænger inde i boligen.

1. Gå ind i programmeringsmenuen og vælg **'Gen. Indstill'**. Tryk 'OK'.
2. Vælg **'Indgangstid'** eller **'Udgangstid'** og tryk 'OK'.
3. Brug piletasterne ▲ og ▼ til at indstille ind-/udgangsforsinkelsen (maks. 70 sek.). Tryk 'OK'.
4. Forsinkelsen gælder kun sensorer, som er indstillet til 'Indgang'.

#### **Dørklokke**

Hvis dørklokken er aktiveret, vil kontrolpanelet give to bip, når sensorer sat til **'Indgang'** aktiveres. Dørklokken er aktiv, når alarmen er frakoblet. Når alarmen er tilkoblet, virker sensorerne normalt.

1. Gå ind i programmeringsmenuen og vælg **'Gen. Indstill'**. Tryk 'OK'.
2. Vælg **'Dørklokke'** og tryk 'OK'.
3. Vælg om dørklokken skal være høj, lav eller slået fra. Tryk 'OK'.

## Opsætning i Spc. Indstillinger-menuen

Gå ind i programmeringsmenuen og vælg **'Spc. Indstil'**.

### Alarmlængde

Her indstilles, hvor lang tid, alarmens indbyggede sirene skal lyde, når alarmeren går i gang.

Den kan indstilles fra 1-15 minutters lyd i 1 minuts-intervaller. Brug piletasterne ▲ og ▼ til at vælge minuttallet og afslut med 'OK'.

#### **OBS**

Bemærk, at det er kontrolpanelets alarmlængde, du indstiller her. Har du eksterne sirener i alarmsystemet, indstilles hver enkelt sirenes alarmlængde direkte på sirenen. Sirenernes alarmlængde kan dog aldrig overstige kontrolpanelets alarmlængde.

### Udgangs- og indgangslýde

Her indstilles, om kontrolpanelet skal afgive 'nedtællingsbip', når indgangs- eller udgangstid er aktiv.

Lyden kan indstilles til høj, lav eller fra. Bekræft med 'OK'.

### Forstyrrelse

For at undgå jamming af alarmsystemet kan det indstilles til at detektere forstyrrelser (interferens) i signalet.

1. Vælg **'Forstyrrelse'** og tryk 'OK'.
2. Vælg **'Detek. Til'** eller **'Detek. Fra'** for at slå forstyrrelsesdetektion til eller fra.

Når forstyrrelse er slået til, vil alarmeren registrere signalforstyrrelser på over 30 sekunders varighed og rapportere det til kontrolpanelet og sætte alarmeren i gang.

### Sirene-sabotage

For at slå sirene-sabotagealarmeren til eller fra (ved batteriskift) vælg punktet **'SirenSabotage'** og vælg enten **'SirenSaboTil'** eller **'SirenSaboFra'**. Bekræft med 'OK'.

Er sabotagealarmeren slået fra, bliver den automatisk slået til igen efter en time.

### Høj temperatur og lav temperatur

Har alarmsystemet tilkøbt en temperatursensor, kan denne indstilles til at slå til og fra ved bestemte temperaturer.

For at indstille højeste temperatur:

1. Vælg **'Høj temp.'** Og tryk 'OK'.
2. Vælg **'Niveau'** og tryk 'OK'.
3. Indtast en maks.-temperatur og tryk 'OK'.
4. Vælg derefter **'Rapporter'** og tryk 'OK'.

Rapporteringsfunktionen kan slås til eller fra. Hvis funktionen er slået til, vil telefonnumre, der er indstillet til at modtage statusbeskeder, få besked, når den højeste temperatur nås.

Indstil laveste temperatur på samme måde.

Om tænd-/slukmodulet skal slå til eller fra ved højeste eller laveste temperatur indstilles via den gratis smartphone-app (se side 39).

## **SMS-kodeord**

SMS-kodeord bruges, når man via sms vil give kontrolpanelet en ordre. Det MEGET vigtigt, at kodeord i kontrolpanel og telefon er helt ens (husk, at der bliver skelnet mellem store og små bogstaver!). Hvis ikke kodeordene er ens, kan kommandoen ikke godkendes og vil dermed ikke blive udført.

Sms-kodeordet i alarmen indstilles således:

1. I programmeringsmenuen bruges ▼ til at finde punktet '**SMS kodeord**'. Tryk 'OK'.
2. Displayet viser nu '**Ændre kodeord? PROG + OK**'. Tryk 'OK'.
3. Indtast et valgfrit kodeord på op til ti tegn. Husk, at der skelnes mellem store og små bogstaver. Tryk 'OK'.  
Nu er kodeordet indstillet i alarmen. Husk, at det samme kodeord skal indstilles i din telefon - se også afsnittet "Fjernstyring af alarmen – smartphone-app" (side 42).

### **VIGTIGT**

Hvis du ændrer sms-kodeordet i alarmen, skal du efterfølgende geninstallere alarm-app'en på din smartphone.

## **Nulstilling af GSM**

**N u l s t i l l e r G S M**

Hvis GSM-modulet er årsagen til et evt. problem, kan det nulstilles her. Alle indstillinger i alarmen bliver gemt.

1. Gå ind i programmeringsmenuen (se side 9), og vælg '**Nulstil GSM**'. Tryk 'OK'.
2. Vent, mens alarmen nulstiller GSM-modulet.

Hvis dette ikke hjælper, kan kontrolpanelet genstartes ved at slukke for 230 V samt slukke for det interne batteri i 5 minutter. Alle indstillinger på nær tid og dato gemmes ved genstart af kontrolpanelet. Alle enheder forbliver ligeledes sammenkodet.

## Trin 8: Test af sensorer og alarmsystem

Når alle enheder er kodet sammen med kontrolpanelet, og alle indstillinger er lavet, er det tid til at teste alarmsystemet.

Testen består af to dele: Test af sensorer og test af opkaldsdelen.

### Del 1.

Du skal starte med at teste, at enhederne er kodet rigtigt sammen med kontrolpanelet. Det bedste resultat fås, hvis enhederne er monteret der, hvor de skal sidde.

Hver sensor og fjernbetjening og hvert tastatur testes, ved at lave en '**Gå test**'.

Gå ind i programmeringsmenuen (se side 9) og vælg '**Gå test**'.

Kontrolpanelet vil nu søge efter signaler fra enhederne.

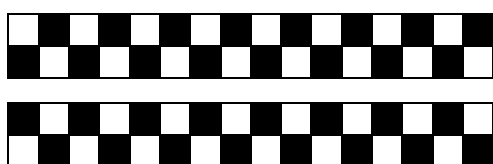

Aktivér en enhed ved at trykke på testknappen (for fjernbetjening og natknap: Ved at trykke på én af knapperne).

Når kontrolpanelet modtager signal fra en sensor, vil det skrive detaljer ud for denne – f.eks.:

I	R			Z	o	n	e	0	7	B			7
S	t	u	e										

Dette er en bevægelsessensor (IR) på **Zone 07**, sat op til Indbrud (**B**) og navngivet '**Stue**'. Tallet yderst til højre (7) indikerer signalstyrken, hvor 1 er dårligst og 9 er bedst.

Tryk herefter på '**G**' for at komme tilbage til '**Gå test**' og fortsæt med de andre enheder.

### Del 2.

Opkaldsdelen testes på følgende måde:

1. Tilkobl alarmsystemet ved hjælp af fjernbetjening eller tastatur.
2. Aktiver en sensor, der får alarmsystemet til at gå i gang.
3. Kontroller, at modtagerne modtager den form for rapportering, du har indstillet.
4. Test eventuelt både **SKAL-sikring** og **FULD-sikring** med flere sensorer.

## GSM-signal

Gå ind i programmeringsmenuen (se side 9), og vælg '**GSM Signal**'. Tryk 'OK'.

Alarmen vil nu måle den aktuelle signalstyrke, hvor 0 er det laveste og 9 det højeste (= bedste signal).

### VIGTIGT

Bevægelsessensorene "sover" i et par minutter efter hver aktivering.



## Trin 9 Daglig brug af alarmer

I det daglige betjenes alarmsystemet direkte på kontrolpanelet eller andre af alarmens betjeningsenheder. Desuden er det muligt at downloade en gratis smartphone-app, så man kan fjernstyre visse af alarmens funktioner.

Her kan du først læse om direkte betjening på alarmens enheder. I det efterfølgende afsnit bliver smartphone-app'en gennemgået.

### Til- og frakobling

I dagligdagen kan alarmsystemet let til- og frakobles ved hjælp af fjernbetjening, eksternt tastatur, brikastatur, via kontrolpanelet eller via app'en (se side 42). Med en natknap kan alarmsystemet til- og frakobles i SKAL-sikring (deltilkobling).

### Ved alarm

Når alarmer er tilkoblet, og en sensor aktiveres, vil alarmer gå i gang med det samme. Dvs. sirenen/sirenerne vil starte med at larme og evt. blinke. Opkald samt SMS'er vil blive afsendt. I FULD-sikring (indbrud) vil alle sensorer være aktive. I SKAL-sikring vil udvalgte sensorer være inaktive.

Alarmer kan stoppes med:

- fjernbetjeningen (tryk på den nederste knap).
- det eksterne tastatur (indtast en brugerkode og tryk på 'OK').
- brikastatur (tryk på  og hold en brik op foran tastaturet)
- kontrolpanelet (indtast en brugerkode og tryk på 'OK').

Når alarmer er frakoblet efter at have været aktiveret, vil den fortsat melde alarm i displayet (som i nedenstående eksempel).

A	L	A	R	M	!		A	L	A	R	M	!			
			A	L	A	R	M	!		A	L	A	R	M	!

Tast en brugerkode og tryk 'OK'

Nu viser displayet den første sensor, der har aktiveret alarmer, tidspunkt for aktivering, samt hvilket opkald/sms, der er foretaget/sendt på baggrund af aktiveringen.

Tast 'OK'

Displayet vil nu for hvert 'OK' vise de sensorer, der har været aktiveret, tidspunkt for aktivering og hvilke opkald/sms'er, der er foretaget/sendt. Herved er det muligt at følge en eventuel indbrudstøv på hans/hendes færd gennem huset.

### Rapportering

Rapportering sker enten via sms eller telefonopkald.

#### SMS

I den sms, der sendes ved alarm, fremgår det, hvilken sensor, der har været aktiveret.

#### Telefonopkald

Ved opkald til telefonen (mobil eller fastnet) vil kontrolpanelet afspille rapporteringsbeskeden. Herefter har man 3 muligheder for at bekræfte:

- 1 Hvis du taster '0', vil kontrolpanelet lægge på, og alarmer vil fortsætte med at larme i boligen. Den vil fortsætte med at ringe næste telefonnummer op eller sende den næste sms.
- 2 Hvis du taster '1', er det ved hjælp af kontrolpanelets mikrofon muligt at lytte til, hvad der foregår i huset.
- 3 Hvis du taster '9', vil kontrolpanelet stoppe med at larme i boligen og stoppe alle opkald og sms'er.

**Tvangstilkobling af alarm**

I tilfælde af en fejlmelding vil alarmen ikke tilkoble i FULD-/SKAL-sikring, før fejlen er udbedret og slettet i kontrolpanelets hukommelse. Ønskes alarmen alligevel tilkoblet skal det ske via en tvangstilkobling.

1. Når alarmen forsøges tilkoblet ved brug f. eks. af det eksterne tastatur vil kontrolpanelets display vise den sensor og zone, der er problemer med f. eks.

		P	a	n	e	I																					
		S	a	b	o	t	a	g	e																		

2. Indtast en brugerkode og tast 'Ok'
3. Displayet viser nu:

		T	v	i	n	g																					
		T	i	l	k	o	b	l	i	n	g																

4. Tast 'Ok' og alarmen tilkobles

## Trin 10 - Smartphone-APP

Med den gratis smartphone-app har du mulighed for at fjernstyre dit alarmsystem og foretage visse indstillinger af alarmer over din smartphone. Du kan i den samme app have flere forskellige EIMatic SmartGSM alarmer indkodet – hvilket er en fordel, hvis du f.eks. både har alarm i dit hjem og dit sommerhus.

### Sådan downloades app'en

Gå med din smartphone ind på Google Play (Android) eller App Store (iOS) og søg efter 'EIMatic'. Vælg EIMatic GSM alarm APP fra SecPro Sikring A/S.

### Sammenkodning med kontrolpanel

Før du kan begynde at bruge app'en, skal den sammenkodes med alarmsystemets kontrolpanel.

1. I øverste venstre hjørne trykker du på '**Alarmpaneler**'.
2. Giv alarmer et valgfrit navn under **Panel navn**
3. Indtast alarmens GSM-nummer under **Panel tlf. nr.** Tlf-nummeret er det ottecifrede telefonnummer, som fulgte med alarmens SIM-kort.
4. Du bliver nu bedt om at indtaste en PIN-kode. PIN-koden skal svare til en af kontrolpanelets brugerkoder.

Bemærk, at når du først har indtastet og godkendt en PIN-kode i app'en, må denne kode ikke ændres i kontrolpanelet. Hvis koden ændres, skal alarmer installeres i app'en på ny.

5. Du skal nu indtaste et SMS-kodeord. SMS-kodeordet er i alarmer som standard indstillet til '**PROG**'. Hvis du ønsker et andet kodeord, skal du ændre det i alarmer, før du indtaster det i app'en. Hvis du ændrer passwordet i kontrolpanelet efter du har godkendt det i app'en, skal kontrolpanelet kodes sammen med app'en på ny.
6. Tryk '**Gem**' for at afslutte sammenkodningen.

### Vigtigt : Android og iPhone

På Android telefoner er det muligt at forespørge på indstillinger fra alarmer og få disse vist i APPen. F.eks. om alarmer er til eller frakoblet. Dette er ikke muligt på iPhone. Dette skyldes en begrænsning fra Apple. Dvs. en iPhone kan sende kommandoer til alarmer, en Android tlf. kan sende kommandoer og forespørge på indstillinger i alarmer og vise disse i APPen.

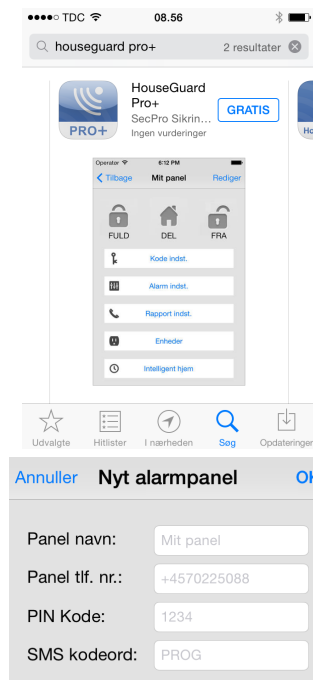

## Oversigt over APPen

### Til- og frakobling af alarmer

Øverst i menuen er der tre knapper til til- og frakobling af alarmer.

1. Tryk på FULD for at tilkoble alarmer i FULD-sikring (indbrud)
2. Tryk på SKAL for at tilkoble alarmer i SKAL-sikring (deltilkobling)
3. Tryk på FRA for at frakoble alarmer. Frakobling er både almindelig frakobling samt frakobling/standsning, hvis alarmer er gået i gang.

Bemærk, at der kan gå lidt tid, fra du har afsendt en til- eller frakoblingskommando, før alarmer har udført kommandoen. Dette skyldes, at alarmer skal nå at modtage kommando-sms'en fra telefonen.

### Status (Kun Android)

Hvis du vil vide, om alarmer er slået til i FULD- eller SKAL-sikring, eller om den er slået fra, kan du synkronisere app'en med kontrolpanelet.

1. Tryk på synkroniseringsikonet (tre firkantede prikker oven på hinanden) i øverste højre hjørne og vælg 'Synk.' Vent mens app'en og alarmpanelet synkroniseres (det kan tage lidt tid).
2. Når synkroniseringen er færdig, vil ét af symbolerne FULD, SKAL eller FRA have fået en farve – som tegn på, hvilken tilstand alarmer er i.

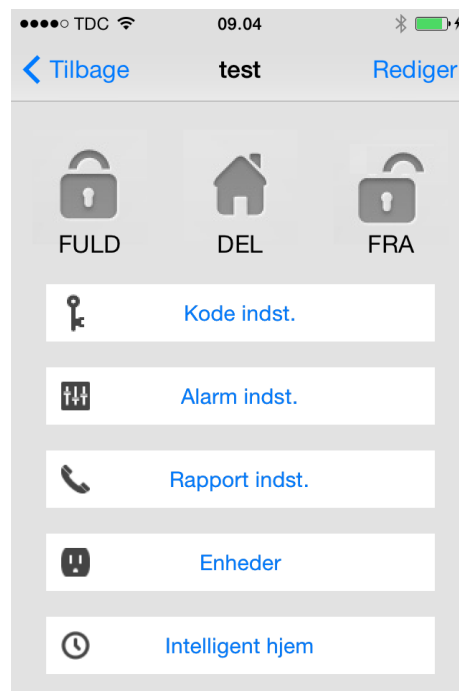

### OBS

Statusfunktionen kan **ikke** benyttes på iPhones. Dette skyldes en sikkerhedsindstilling i telefonen, som forhindrer sms-adgang til apps på telefonen. Da funktionen er forudindstillet fra Apple, kan du ikke slå den fra. iPhones kan dog godt bruges til at foretage indstillinger i alarmer, du kan blot ikke se alarmerens status.

### Indstilling af brugerkoder

Du kan ændre på kontrolpanelets brugerkoder eller oprette nye brugerkoder direkte via app'en.

1. Vælg 'Kode indst.' i menuen.  
Du vil nu se den første brugerkode i systemet, som sandsynligvis også er den kode, du har indstillet til PIN-kode i app'en. I så fald bør du ikke ændre denne brugerkode (se afsnittet: Sammenkodning med kontrolpanel). Hvis du ændrer denne kode, skal sammenkodning af kontrolpanel og app foretages på ny.
2. Tryk på 'Brugerkoder'. Du vil nu se en liste med de fire mulige brugerkoder samt SMS-kodeord.
3. Vælg en brugerkode, som du ønsker at ændre/tilføje.
4. Skriv den nye brugerkode.
5. Tryk 'Gem'.
6. Brugerkoden er nu ændret/tilføjet.

Bemærk: Hvis du ændrer en brugerkode, som også er knyttet til et eksternt tastatur eller et brikstastatur, vil den gamle kode ikke længere fungere på disse enheder. Derfor bør du efterfølgende ændre den tilsvarende kode i alle eksterne tastaturer/brikstastaturer.

## Alarmindstillinger

Under dette punkt kan du foretage en række indstillinger i alarmen.

**Udgangstid:** Ved at indstille en udgangstid/udgangsforsinkelse kan du nå at slå alarmen til og komme ud af boligen, før indgangssensorerne bliver aktiveret. Udgangstiden kan være mellem 0 og 70 sekunder og indstilles ved at trykke på sekund-tallet til højre for menupunktet.

**Udgangsslyd:** Hvis udgangsslyd er aktiveret, vil alarmen give korte bip, når udgangstiden er i gang. Tryk til højre for menupunktet og vælg mellem slukket, lav eller høj.

**Indgangstid:** Indgangstid svarer til udgangstid, blot er det forsinkelse på indgangssensorerne, fra du kommer ind i boligen, til alarmen er slået fra.

**Indgangsslyd:** Svarer til udgangsslyd, blot tilknyttet indgangstid/indgangsforsinkelse.

**Alarmlængde:** Her indstiller du, hvor længe kontrolpanelets sirene skal hyle i tilfælde af alarm. Vælg fra 1 til 15 minutter.

**Dørklokke:** Vælg om dørklokken skal være slukket, lav eller høj. Når dørklokken er slået til, vil indgangssensorerne registrere bevægelse, når alarmen er slået fra, og aktivere dørklokken (to bip).

**Jammingfunktion:** Nogle indbrudstyre forsøger at jamme alarmens signal ved at udsende "signalstøj" på GSM-nettet. Er jammingfunktionen slået til, vil alarmen detektere "støj" i signalet. Varer støjen mere end 30 sekunder, vil alarmen gå i gang.

**Høj temperatur-alarm:** Hvis du aktiverer denne funktion, vil alarmen sende status-sms'er, når en temperatursensor måler den indkodede maks.-temperatur. Du kan vælge temperaturer fra -10 °C til 50 °C, eller du kan slå funktionen fra.

**Lav temperatur-alarm:** Svarer til høj temperatur, blot vil alarmsystemet gå i gang, når temperaturen når under et vist niveau. Du kan vælge temperaturer fra -10 °C til 50 °C.

## Rapportindstillinger

Her kan du indstille, hvilke telefonnumre, der skal modtage sms- eller talebeskeder. Vælges sms-besked, kan du desuden indstille, om de skal have sms ved alarm, ved status eller ved begge dele.

1. Tryk på punktet '**Telefon nr. 1**' øverst på skærmen.  
Nu vil du se en liste over de seks pladser til telefonnumrene.
2. Vælg en plads, skriv det ønskede telefonnummer og vælg, om det skal have sms- eller talebesked, og ved hvilke hændelser.
3. Afslut med at trykke '**Gem**'.

## Indstilling af enheder

I denne menu kan du ændre indstillinger for de enkelte enheder, styre tænd-/slukmoduler eller fjerne enheder. Du kan ikke tilføje/sammenkode nye enheder – dette skal gøres direkte fra kontrolpanelet.

### Enheder:

Under punktet 'Zonenumre' vælger du zonennummeret for den enhed, du vil ændre på.

Du kan nu:

1. Ændre zonetyper – vælg mellem Indbrud (FULD-sikring), deltilkoblet (SKAL-sikring) eller Indgang (kan indstilles til indgangs-/udgangstid)
2. Ændre enhedens navn (indtast et nyt navn).
3. Slette enheden

### Sirener:

I toppen af skærmen kan du trykke på '**Ændre enhed**'. Vælg '**Programmer sirener**'.

Du kan nu vælge, hvilke funktioner, skal aktiveres i alarmsystemets sirener.

1. Under 'Zonetype' vælger du, hvilken funktion du vil indstille. Du kan vælge mellem
  - a. Sabotage: Sirenerne vil hyle, hvis en sabotagealarm bliver udløst.
  - b. Bekræftelse: Sirenerne vil afgive korte bip som bekræftelse, når alarmerne bliver til- og frakoblet.
  - c. Indgang/udgang: Hvis der er valgt indgangs- eller udgangsforsinkelse, vil sirenerne afgive korte bip, fra nedtællingen starter, til alarmerne slås til eller fra (gælder kun SR-15).
2. For hver funktion skal du vælge enten '**Ja**' eller '**Nej**'.
3. Afslut med '**Gem**'.

### Tænd-/slukmoduler:

I toppen af skærmen vælger du '**Ændre enhed**'. Vælg '**Powermodul**'.

1. I funktionen PSS-kanal vælger du ét af de op til i alt fire tænd-/slukmoduler.
2. Under 'Funktion' vælger du nu, om modulet skal tænde eller slukke.
3. Afslut med at trykke på '**Gem**'.
4. Vent et øjeblik, til du modtager en bekræftelses-sms fra kontrolpanelet.

Når du er færdig med at indstille enhederne, kan du trykke på 'Synkroniser' og vælge zonennumrene for de enheder, du har ændret på.

## Intelligent hjem

Under dette menupunkt kan du programmere tænd-/slukmodulerne til automatisk at tænde eller slukke ved forskellige begivenheder. Oversigten over begivenheder ser du ved at trykke på 'Når systemet FULD-tilkobles' øverst på skærmen.

En begivenhed kan være:

1. Når systemet FULD-tilkobles
2. Når systemet SKAL-tilkobles
3. Når systemet frakobles
4. Når temperaturen er højere end...
5. Når temperaturen er lavere end...

6. Et bestemt klokkeslæt ('Når tiden')

Sådan indstiller du tænd-/slukmodulerne:

1. Vælg en begivenhed fra listen.
2. Ud for 'Aktiver regel' vælger du '**Ja**' for at aktivere handlingen.
3. Under PSS-kanal vælger du, hvilket tænd-/slukmodul reglen skal gælde for.
4. Ved 'Tænd/sluk' vælger du, om modulet skal tænde eller slukke ved den valgte begivenhed.
5. Ved 'Varighed' vælger du, hvor længe modulet skal være tændt/slukket. Vælger du 'Altid', vil modulet være tændt eller slukket, indtil det modtager en kontraordre (indstilles som en ny begivenhed).
6. Tryk på '**Gem**' for at gemme indstillingerne.

For straks at tænde eller slukke for et tænd-/slukmodul (bruges også til test af modulet): Se afsnittet 'Tænd-/slukmoduler' (side 41).

## Fejlsituationer

Hvis den gule lampe lyser, og kontrolpanelet giver et *bip* i minuttet, skal du tjekke alarmsystemets status. Det gør du ved at taste '\*' og derefter en bruger-kode. Vælg '**Fejlmeldelser**'.

Du kan nu se en liste med aktive fejl.

Når fejlen er udbedret er det muligt at slette fejlmeldingen i systemet. Dette gøres ved at trykke G. Herefter vil displayet vise '**Slet fejl? OK?**' Tryk 'Ok'.

### Nulstille kontrolpanelet

Man kan kun genskabe masterkoden ved at nulstille hele systemet. Alle indstillinger slettes og alt skal sættes op igen og alle sensorer og sirener skal parres sammen igen.

Sådan nulstilles hele systemet:

1. Afmonter dækselet ved SIM kortet og sluk for backupbatteri.
2. Sluk for kontrolpanelet ved at slukke for strømforsyning.
3. Hold ▲ inde samtidig med, at strømforsyningen monteres igen.
4. Slip ▲, når kontrolpanelet giver et *bip* og '**Indtast kode**' vises i displayet.
5. Indtast følgende '▲▼▲▼▲▼▲▼' og derefter "Ok".
6. Du vil nu se en menu, hvor cursoren blinker ud for punktet: 1) I/O
7. Tryk på G.
8. Alt vil nu blive slettet og indstillet til standard

## Udvidelse af systemet

Alarmsystemet kan udvides alt efter behov og ønske, også selvom systemet allerede er installeret.

Systemet kan udvides op til i alt 30 enheder.

Se mere på [www.EIMaticAlarm.dk](http://www.EIMaticAlarm.dk)

## Egne notater i forbindelse med installation af alarmsystemet